

SF64B2

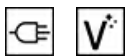

Categorie	60 cm
Familia de produse	Cuptor
Alimentare cu energie	Electric
Sursă de căldură	ENERGIE ELECTRICĂ
Metodă de gătit	Termo-ventilat
Sistem de curățare	Curățare cu vapori
Cod EAN	8017709328948



Estetică







Estetică	Selezione	Serigraphy colour	Grey
Culoare	Negru	Serigraphy type	Symbols
Finisaj	Lucios	Ușă	Complet pe sticlă
Design	Flat	Mâner	Selecție pătrată
Material	Sticlă	Culoare mâner	Negru
Tip de oțel	Periat	Logo	Silk screen
Tip sticlă	Curățare		

Comenzi

Setare control	Capete rotative	Butoane rotative de control	Restilizare Cucina
Nr. de controale	3	Controlează culoarea	Negru

Programe/funcții

Nr. de funcții de gătit 8
 Funcții tradiționale de gătit

 Static	 Ventilator asistat	 Circulaire
 Turbo	 Eco	 Grătar mare
 Grătar ventilator (mare)	 Bază	

Alte funcții

 Dezghetare în funcție de timp

Funcții de curățare

 Curățare cu vapori

Opțiuni

Opțiuni de stabilire a orei	Gătit final automat	Temporizatorul	1
Supraveghetor minute	Da		

Caracteristici tehnice



Temperatură minimă	50 °C	Încălzirea este suspendată atunci când ușa este deschisă	Da
Temperatură maximă	250 °C	Tipul de deschidere a ușii	Deschidere standard
Nr. de rafturi	5	Ușă	Ușă temperată
Tip rafturi	Rafturi metalice	Ușă detașabilă	Da
N. de ventilatoare	1	Ușă interioară din sticlă plină	Da
Nr. lumini	1	Ușă interioară detașabilă	Da
Tip lumină	Halogen	Nr. total de uși de sticlă	3
Lampă care poate fi înlocuită de utilizator	Da	Termostat de siguranță	Da
Puterea de iluminare	40 W	Coș	Fix
Lumină atunci când ușa este deschisă	Da	Sistemul de răcire	Tangențial
Putere mai mică a elementului de încălzire	1200 W	Cooling duct	Single
Element de încălzire superior – Putere	1000 W	Speed Reduction	Yes
Element grătar – Putere	1700 W	Cooling System	
Grătar mare – Putere	2700 W	Dimensiuni spațiu cavitate utilizabilă (ÎxLxA)	360x460x425 mm
Element de încălzire circulară – Putere	2000 W	Controlul temperaturii	Electro-mecanic
		Material cavitate	Email mereu curat

Etichetă performanță/energie



Clasa de eficiență energetică	A	Consumul de energie cu convecția forțată a aerului	2.88 MJ
Volumul net al cavității	70 l	Consumul de energie pe ciclu în convecție forțată de ventilator	0.80 kWh

Consumul de energie pe
ciclu în modul
convențional 1.15 KWh

Numărul de cavități 1
Indicele de eficiență
energetică 95.2 %

Consumul de energie în
modul convențional 4.14 MJ

Accesorii incluse

Raft cu spătar 1

Tavă adâncă emailată 1
(40 mm)

Conexiune electrică

Tensiune 220-240 V
Curent 13 A
Putere nominală 3000 W

Frecvență (Hz) 50/60 Hz
Lungimea cablului de
alimentare 115 cm

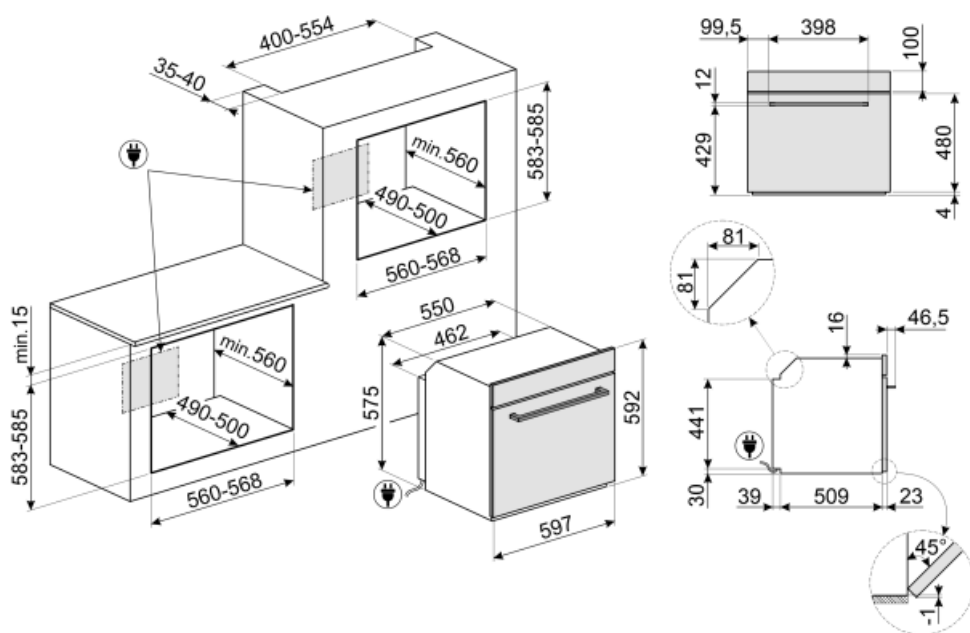

Not included accessories



SFLK1

Blocare pentru copii



PR3845X

Oțel inoxidabil anti-amprente. Husă pentru mobilier în montarea pe coloană a mai multor cuptoare



BN620-1

Tavă emailată, 20 mm adâncime



PALPZ

Lopată de pizza cu mânerului pliabil
Lățime: 315 mm Lungime: 325 mm



BN640

Tavă emailată, 40 mm adâncime



GTP

** Ghidaje telescopice parțial extractibile (1 nivel)** Extracție: 300 mm Material: Oțel Inoxidabil AISI 430 lustruit



PRTX

Piatră de pizza refractară cu mâner. D=35cm Nu este adecvat pentru cuptoarele cu microunde. Potrivit pentru cuptoare cu gaz, pentru a fi pus pe grătar.



GT1P-2















Ghidaje telescopice parțial extractibile (1 nivel) pentru cuptoare cu cadre metalice. Lungime: 355,5 mm, extracție: 285 mm. Material: Oțel inoxidabil AISI 430 lustruit.



GTT

** Ghidaje telescopice complet extractibile (1 nivel)** Extracție: 433 mm Material: Oțel inoxidabil AISI 430 lustruit

Symbols glossary (TT)

-  Sistem de răcire cu aer: pentru a asigura o temperatură sigură a suprafeței.
-  Uși cu vitraj triplu: Numărul de uși vitrate.
-  A: Performanța de uscare a produsului, măsurată de la A+++ la D / G în funcție de familia de produse
-  Ventilator asistat: Gătit tradițional intens și omogen, potrivit și pentru rețete complexe. Ventilatorul este activ, iar căldura vine de jos și de sus în același timp. Gătirea cu ventilație asigură un rezultat mai rapid și mai omogen, păstrând aroma alimentelor care devin mai suculente. Ideal pentru paste la cuptor, biscuiți, fripturi și plăcinte.
-  Bază: căldura provine numai din partea de jos a cavității. Ventilatorul nu este activ. Ideal pentru plăcinte dulci și savuroase și pizza. Conceput pentru a finaliza gătirea și a face mâncarea mai crocantă Acest simbol din cuptoarele cu gaz indică arzătorul de gaz.
-  ECO: gătirea cu consum redus de energie: această funcție este deosebit de potrivită pentru gătirea pe un singur raft cu consum redus de energie. Este recomandată pentru toate tipurile de alimente, cu excepția celor care pot genera multă umiditate (de exemplu, legumele). Pentru a obține economii maxime de energie și a reduce timpul, se recomandă să introduceți alimentele în cuptor fără a preîncălzi compartimentul de gătire
-  Grătar cu ventilator: căldură foarte intensă care vine doar de sus, de la un element de încălzire dublu Ventilatorul este activ. Acesta permite prăjirea optimă a celor mai groase tipuri de carne. Ideal pentru bucăți mari de carne.
-  Dezghețați în funcție de oră: Funcție de dezghețare manuală. La sfârșitul duratei stabilite, funcția se oprește.
-  Electric
-  Email Ever Clean: Emailul Ever Clean este aplicat în câmp electrostatic, colț cu colț și margine cu margine, pentru a preveni fisurarea sau crăparea în timp. Este un email pirolitic special, rezistent la acizi, care, pe lângă faptul că are un luciu plăcut, favorizează o mai bună curățare a pereților cuptorului, datorită porozității sale reduse. Este copt la peste 850° C și polimerizat lent la o rată determinată științific pentru a asigura o adâncime și o rezistență uniforme Emailul Ever Clean creează un finisaj impecabil atât pe interiorul cuptorului, cât și pe tăvi, făcând suprafețele cuptorului incredibil de ușor de întreținut în timp, deoarece reduce aderența grăsimilor în timpul gătitului
-  Static: Gătit tradițional, potrivit pentru prepararea unui singur fel de mâncare pe rând. Ventilatorul nu este activ, iar căldura vine de jos și de sus în același timp. Gătirea statică este mai lentă și mai delicată, ideală pentru a obține mâncăruri bine gătite și uscate chiar și în interior. Ideal pentru gătirea tuturor tipurilor de fripturi, carnii grase, pâinii, prăjiturilor umplute.
-  Circular: este funcția perfectă pentru a găti toate tipurile de mâncăruri într-un mod mai delicat. Căldura provine din partea din spate a cuptorului și este distribuită rapid și uniform Ventilatorul este activ. De asemenea, este ideal pentru a găti pe mai multe niveluri fără a amesteca mirosurile și aromele.
-  Grătar: Căldură foarte intensă care vine doar de sus, de la un element de încălzire dublu. Ventilatorul nu este activ. Oferă rezultate excelente de prăjire și gratinare. Folosit la sfârșitul gătitului, asigură rumenirea uniformă mâncărilor.
-  Turbo: căldura vine din 3 direcții: de sus, de jos și din spatele cuptorului Ventilatorul este activ. Permite o gătire rapidă, chiar și pe mai multe rafturi, fără a amesteca aromele. Ideal pentru volume mari sau alimente care necesită o gătire intensă.



Toate ușile interioare din sticlă: Toate ușile interioare din sticlă, o singură suprafață plană, care este ușor de menținut curată.



Geamul interior al ușii: poate fi îndepărtat cu câteva mișcări rapide pentru curățare.



Lumini laterale: Două lămpi laterale opuse cresc vizibilitatea în interiorul cuptorului.



Cavitatea cuptorului are 5 niveluri diferite de gătit.



Curățarea cu vapori: o funcție simplă de curățare cu abur pentru a slăbi depunerile din cavitatea cuptorului.



Capacitatea indică cantitatea de spațiu utilizabil în cavitatea cuptorului în litri.