

## C9IMX2

Dimensiune aragaz	90x60 cm
Nr. de cavități cu etichetă energetică	1
Sursă de căldură pentru cavitate	ENERGIE ELECTRICĂ
Tip plită	Inducție
Tip de cuptor principal	Termo-ventilat
Sistem de curățare a cuptorului principal	Curățare cu vapori
Cod EAN	8017709321314
Clasa de eficiență energetică	A



## Estetică











Estetică	Classica	Afișaj	Tactil
Serie	Sinfonia	Nr. de controale	7
Culoare	Oțel inoxidabil	Serigraphy colour	Black
Finisaj	Satin	Mâner	Smeg Classic
Design	Design pătrat	Culoare mâner	Oțel inoxidabil periat
Ușă	Cu 2 benzi orizontale	Tip sticlă	Eclipsă
Culoare plită	Oțel inoxidabil	Picioare	Argint
Finalizare panou de comandă	Oțel Inoxidabil prietenos cu degetele	Compartiment de stocare	Ușă
Butoane rotative de control	Smeg Classic	Logo	Assembled st/steel
Controlează culoarea	Oțel inoxidabil	Logo position	Facia below the oven

## Programe/funcții

Nr. de funcții de gătit	9
-------------------------	---

## Funcții tradiționale de gătit

 Static	 Ventilator asistat	 Circulaire
 Eco	 Grătar mic	 Grătar mare
 Grătar ventilator (mare)	 Bază	 Partea inferioară asistată de ventilator



## Funcții de curățare

 Curățare cu vapori

## Alte funcții

 Dezghețare în funcție de timp

## Opțiuni plită

		Blocare control	Da	Mod consum limitat de energie în W	3700, 4800, 7400 W
		Mod consum limitat de energie	Da	Opțiunea Multizone	Da

## Caracteristici tehnice plită



**Nr. total de zone de gătit** 5

Față stânga - Inducție – Multizone - 2.10 kW - Booster 2.30 kW - 21.0x19.0 cm

Spate stânga - Inducție – Multizone - 1.60 kW - Booster 1.85 kW - 21.0x19.0 cm

Central - Inducție – unică - 2.30 kW - Booster 3.00 kW - Ø 27.0 cm

Spate dreapta - Inducție – unică - 1.20 kW - Booster 1.40 kW - Ø 18.0 cm

Față dreapta - Inducție – unică - 2.30 kW - Booster 3.00 kW - Ø 21.0 cm

<b>Nr. de zone de gătit cu amplificator</b>	5	<b>Indicarea diametrului minim al cuvei</b>	Da
<b>Oprire automată la supraîncălzire</b>	Da	<b>Indicator zonă selectată</b>	Da
<b>Detectarea automată a tigăii</b>	Da	<b>Indicatorul căldurii reziduale</b>	Da

## Caracteristici tehnice ale cuptorului principal



Nr. lumini	2	Ușă interioară detașabilă	Da
Număr ventilator	2	Nr. total de uși de sticlă	3
Volumul net al cavității	115 l	Nr. de uși de sticlă termoreflectorizante	2
Volum brut, prima cavitate	129 l	Termostat de siguranță	Da
Material cavitate	Email mereu curat	Sistemul de răcire	Tangențial
Nr. de rafturi	5	Dimensiuni spațiu cavitate utilizabilă (ÎxLxA)	371x724x418 mm
Tip de rafturi	Rafturi metalice	Controlul temperaturii	Electro-mecanic
Tip lumină	Halogen	Putere mai mică a elementului de încălzire	1700 W
Puterea de iluminare	40 W	Element de încălzire superior – Putere	1200 W
Setarea timpului de preparare	Pornire și Oprire	Element gril	1700 W
Lumină atunci când ușa cuptorului este deschisă	Da	Grătar mare – Putere	2900 W
Deschidere uși	Clapetă jos	Element de încălzire circulară – Putere	2 x 1550 W
Ușă detașabilă	Da	Tip grătar	Electric
Ușă interioară din sticlă plină	Da		

## Opțiuni cuptor principal

Temporizatorul	Da	Temperatură minimă	50 °C
Sfârșitul alarmei acustice de gătit	Da	Temperatură maximă	260 °C

## Accesorii incluse pentru cuptorul principal și plită

Raft cu oprire spate și laterală	1	Plasă grătar	1
Tavă adâncă de 20 mm	1	Sondă de carne	1
Tavă adâncă de 40 mm	1		

## Conexiune electrică

Valoarea nominală a conexiunii electrice	10600 W	Lungimea cablului de alimentare	150 cm
Curent	46 A	Tip de cablu electric	Yes, Double and Three Phase
Tensiune	220-240 V	Frecvență	50/60 Hz
Tensiune 2 (V)	380-415 V	Bloc terminale	5 poles
Type of electric cable installed	Yes, Single phase		

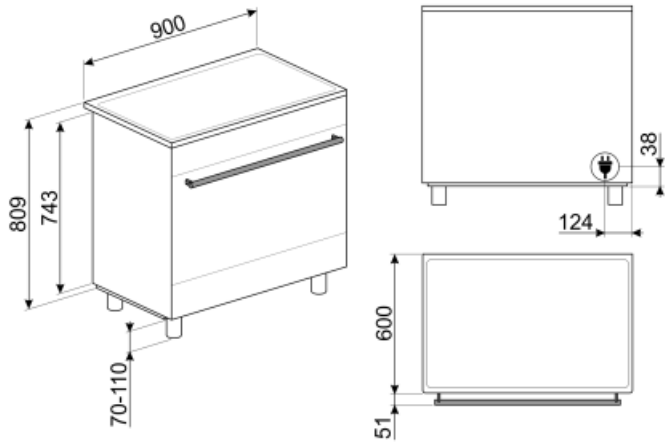

## Not included accessories

### AIRFRY9

Air fryer rack AIRFRY . Ideal for recreating traditional frying in the oven, but with fewer calories and less fat. It allows you to cook quickly and simply dishes such as French fries, fried vegetables and fish, ensuring perfect browning and crispiness.



### SFLK1

Blocare pentru copii



### PRTX

Piatră de pizza refractară cu mânere. D=35cm Nu este adecvat pentru cuptoarele cu microunde. Potrivit pentru cuptoare cu gaz, pentru a fi pus pe grătar.



### PPR9

Piatră refractară de pizza fără mânere. Piatră în formă de pătrat: L64xH2,3xP37,5 cm Potrivit și pentru aragazuri, pentru a fi pus pe grătar.



### KITH900CPF9

Set extensie înălțime (950 mm), potrivit pentru aragazuri TR4110



### SCRP

Plite de inducție și ceramice și raclete teppanyaki



### TPKPLATE

Placă universală pentru plită cu inducție, gaz, plită din ceramică și plită electrică. Suprafață antiaderentă, ideală pentru a găti pește, ouă și legume. Dimensiuni: 410 X 240 mm.



### PALPZ

Lopată de pizza cu mânerului pliabil  
Lățime: 315 mm Lungime: 325 mm



### KITH95CPF9

Set extensie înălțime (950 mm), potrivit pentru aragazuri Portofino



### GTP

\*\* Ghidaje telescopice parțial extractibile (1 nivel)\*\* Extracție: 300 mm Material: Oțel Inoxidabil AISI 430 lustruit



### GRILLPLATE

Tavă universală pentru plită cu inducție, gaz, plită din ceramică și plită electrică. Suprafață antiaderentă, ideală pentru gătitul cărnii, brânzei și legumelor. Dimensiuni: 410 x 240 mm.



### KITPBX

Picioare de reducere a înălțimii (850 mm)



### BBQ9



### BBQ

Double sided plate BBQ. Suitable for recreating succulent and crispy dishes in the oven with the typical taste of grilled cooking. The ribbed side is particularly suitable for meats and cheeses. The smooth side for fish, seafood and vegetables.



### KITC9X9-1

Protecție, 90x75 cm, oțel inoxidabil, potrivită pentru aragazuri Portofino, Master și Sinfonia



### KITC9X9

Protecție, 90x75 cm, oțel inoxidabil, potrivită pentru aragazuri Master

### GTT

\*\* Ghidaje telescopice complet  
extractibile (1 nivel)\*\* Extracție: 433 mm  
Material: Oțel inoxidabil AISI 430 lustruit







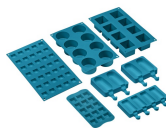





















### SMOLD

Set de 7 matrițe de silicon pentru  
înghețate, acadele de gheață, praline,  
cuburi de gheață sau porții de  
alimente. Utilizabil de la -60 °C la  
+230 °C



## Symbols glossary (TT)

-  A: Performanța de uscare a produsului, măsurată de la A+++ la D / G în funcție de familia de produse
-  Blocarea copiilor: unele modele sunt echipate cu un dispozitiv de blocare a programului/ciclului, astfel încât acesta să nu poată fi schimbat accidental.
-  Dezghețați în funcție de oră: Funcție de dezghețare manuală. La sfârșitul duratei stabilite, funcția se oprește.
-  Logica ECO: opțiunea vă permite să restricționați limita de putere a aparatului la economisirea reală de energie.
-  Oțel Inoxidabil rezistent la amprentă: Oțelul inoxidabil rezistent la amprentă menține aspectul oțelului inoxidabil ca nou.
-  Ventilator asistat: Gătit tradițional intens și omogen, potrivit și pentru rețete complexe. Ventilatorul este activ, iar căldura vine de jos și de sus în același timp. Gătitul cu ventilație asigură un rezultat mai rapid și mai omogen, păstrând aroma alimentelor care devin mai suculente. Ideal pentru paste la cuptor, biscuiți, fripturi și plăcinte.
-  Bază: căldura provine numai din partea de jos a cavității. Ventilatorul nu este activ. Ideal pentru plăcinte dulci și savuroase și pizza. Conceput pentru a finaliza gătitul și a face mâncarea mai crocantă Acest simbol din cuptoarele cu gaz indică arzătorul de gaz.
-  Amplificator de putere: opțiunea permite zonei să funcționeze la putere maximă atunci când este necesară o gătire foarte intensă.
-  Sistem de răcire cu aer: pentru a asigura o temperatură sigură a suprafeței.
-  Uși cu vitraj triplu: Numărul de uși vitrate.
-  Email Ever Clean: Emailul Ever Clean este aplicat în câmp electrostatic, colț cu colț și margine cu margine, pentru a preveni fisurarea sau crăparea în timp. Este un email pirolitic special, rezistent la acizi, care, pe lângă faptul că are un luciu plăcut, favorizează o mai bună curățare a pereților cuptorului, datorită porozității sale reduse. Este copt la peste 850° C și polimerizat lent la o rată determinată științific pentru a asigura o adâncime și o rezistență uniforme Emailul Ever Clean creează un finisaj impecabil atât pe interiorul cuptorului, cât și pe tăvi, făcând suprafețele cuptorului incredibil de ușor de întreținut în timp, deoarece reduce aderența grăsimilor în timpul gătitului
-  Baza asistată de ventilator: combinația dintre ventilator și elementul de încălzire inferior permite terminarea mai rapidă a gătitului alimentelor deja gătite la suprafață, dar nu și în interior. Acest sistem este recomandat pentru a termina gătitul alimentelor care sunt deja bine gătite la suprafață, dar nu și în interior, care necesită, prin urmare, o căldură moderată mai mare. Ideal pentru orice tip de alimente.
-  Static: Gătit tradițional, potrivit pentru prepararea unui singur fel de mâncare pe rând. Ventilatorul nu este activ, iar căldura vine de jos și de sus în același timp. Gătitul static este mai lent și mai delicat, ideal pentru a obține mâncăruri bine gătite și uscate chiar și în interior. Ideal pentru gătitul tuturor tipurilor de fripturi, carnii grase, pâinii, prăjiturilor umplute.
-  Circular: este funcția perfectă pentru a găti toate tipurile de mâncăruri într-un mod mai delicat. Căldura provine din partea din spate a cuptorului și este distribuită rapid și uniform Ventilatorul este activ. De asemenea, este ideal pentru a găti pe mai multe niveluri fără a amesteca mirosurile și aromele.

-  **ECO:** gătitul cu consum redus de energie: această funcție este deosebit de potrivită pentru gătitul pe un singur raft cu consum redus de energie. Este recomandată pentru toate tipurile de alimente, cu excepția celor care pot genera multă umiditate (de exemplu, legumele). Pentru a obține economii maxime de energie și a reduce timpul, se recomandă să introduceți alimentele în cuptor fără a preîncălzi compartimentul de gătit
-  **Grătar:** Căldură foarte intensă care vine doar de sus, de la un element de încălzire dublu. Ventilatorul nu este activ. Oferă rezultate excelente de prăjire și gratinare. Folosit la sfârșitul gătitului, asigură rumenirea uniformă mâncărilor.
-  **Jumătate de grătar:** Pentru gătitul și rumenirea rapidă a alimentelor. Cele mai bune rezultate pot fi obținute utilizând raftul de sus pentru articole mici, rafturile inferioare pentru cele mai mari, cum ar fi cotlete sau cârnați. Pentru jumătate de grătar căldura este generată numai în centrul elementului, astfel încât este ideal pentru cantități mai mici.
-  **Grătar cu ventilator:** căldură foarte intensă care vine doar de sus, de la un element de încălzire dublu Ventilatorul este activ. Acesta permite prăjirea optimă a celor mai groase tipuri de carne. Ideal pentru bucăți mari de carne.
-  **Protecție la supraîncălzire:** Sistemul de siguranță care oprește automat plita în caz de supraîncălzire a unității de comandă.
-  **Inducție:** Munca acestor plite se bazează pe principiul inducției electromagnetice. Căldura este generată direct în partea de jos a tigăii în timpul contactului acesteia cu plita.
-  **Toate ușile interioare din sticlă:** Toate ușile interioare din sticlă, o singură suprafață plană, care este ușor de menținut curată.
-  **Geamul interior al ușii:** poate fi îndepărtat cu câteva mișcări rapide pentru curățare.
-  **Lumini laterale:** Două lămpi laterale opuse cresc vizibilitatea în interiorul cuptorului.
-  **Indicarea căldurii reziduale:** După ce plita din ceramică de sticlă este oprită, indicatorul de căldură reziduală arată care dintre zonele de încălzire rămâne caldă. Când temperatura scade sub 60 °C, indicatorul se stinge.
-  **Cavitatea cuptorului are 5 niveluri diferite de gătit.**
-  **Curățarea cu vaporii:** o funcție simplă de curățare cu abur pentru a slăbi depunerile din cavitatea cuptorului.
-  **Capacitatea indică cantitatea de spațiu utilizabil în cavitatea cuptorului în litri.**