

SBS63XDF



| | |
|----------------------------|-----------------------------------------------------------|
| Familia de produse | Frigider |
| Instalare | Independent |
| Categorie | Unul lângă altul |
| Lățimea de referință | Mai mare de 80 |
| Nr. total sistema – Îngheț | Total |
| Tip răcire | Frigider asistat de ventilator, congelator Fără Îngheț |
| Dezghetare | Automat |
| Tip balama | Standard |
| Cod EAN | 8017709293246 |



Estetică



| | | | |
|---------------|------------------|-------------------------------------------|--------------------|
| Estetică | Universal | Material lateral | Oțel |
| Culoare | Aspect inox | Culoare laterală | Argint |
| Design | Plat | Logo | Applied |
| Material | Efectul oțelului | Culoare profil sertare | Argint |
| Mâner | Extern | Culoarea profilului raftului de sticlă | Argint |
| Tip mâner | Fixat | Afișaj | LED |
| Culoare mâner | Oțel inoxidabil | Porție afisare | Esterno (su porta) |
| Culoare logo | Crom | | |

Caracteristicile compartimentului frigiderului



| | | | |
|------------------------------------------------|----------|------------------------------------------------|--------|
| Nr. de rafturi reglabile | 3 | Tip de husă sertare mai clare pentru legume | Sticlă |
| Numărul de sertare pentru fructe și legume | 2 | Zona Life Plus -0 °C | Da |
| Tip de rafturi reglabile | Sticlă | Lumină internă în frigider | Da |
| Tip de husă sertare mai clare pentru legume | Standard | Tipul de lumină interioară (frigider) | LED |
| Capac pentru sertarul de legume | Da | | |

Ușă Interioară a frigiderului

| | | | |
|--------------------------------------------|---|-----------------------|---|
| Numărul de rafturi reglabile pentru uși | 4 | Nr. de rafturi sticle | 1 |
|--------------------------------------------|---|-----------------------|---|

Alte caracteristici ale frigiderului



| | | | |
|-------------------------------|-------------|-------------------------------|----|
| Accesorii | Tavă de ouă | Ventilator | Da |
| Lumină albastră plus naturală | Da | Ionizator | Da |
| Multi Flux | Da | Filtru antibacterian de miros | Da |

Caracteristicile compartimentului congelatorului

| | | | |
|------------------------------|----|------------------------------------|--------|
| Număr de sertare | 2 | Tip de lumină internă (congelator) | LED |
| Nr. de rafturi | 4 | Tip de rafturi | Sticlă |
| Lumină internă în congelator | Da | | |

Ușă interioară a congelatorului

Nr. rafturi usi reglabile 4

Alte caracteristici ale congelatorului



| | | | |
|-------------------------|------------|----------------------------------|----|
| Aparat manual de gheață | Da | Compartiment de congelare rapidă | Da |
| Aparat de făcut gheață | Mod manual | | |

Alte caracteristici tehnice



| | |
|------------------------------------|----------------------------------------------------------------------------------------------|
| Afișaj funcții | Sărbătoare legală, Înghețare rapidă, Răcire rapidă, ECO, Blocare control, Alarmă temperatură |
| Buton de înghețare rapidă | Da |
| Alarmă pentru ușă deschisă | Da |
| Alarmă temperatură | Da |
| Tip de control al temperaturii | Electronic |
| Nr. compresoare | 1 |
| Tip gaz agent frigorific | R600a |
| Cantitatea de agent frigorific (g) | 62 g |
| Foam agent | Cyclopentane |

Etichetă performanță/energie – Reg. 2019









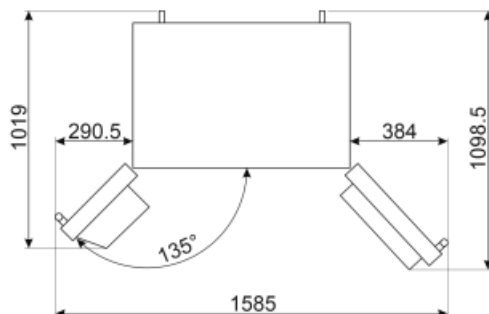
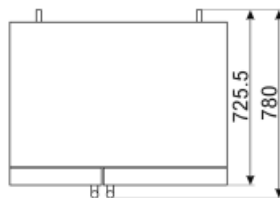
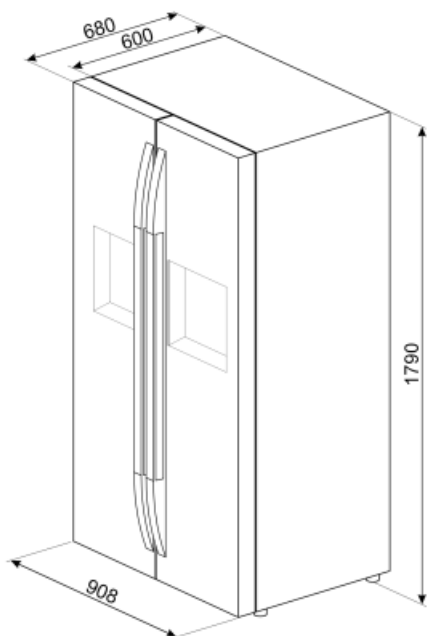









| | | | |
|----------------------------------------------------------------------------------------------------------------------------|-----------|---------------------------------------|-----------------|
| Consumul anual de energie | 405 kWh/a | Emisiile de zgomot transmise prin aer | 38 dB(A) re 1pW |
| Clasa de eficiență energetică | F | Timp de creștere a temperaturii | 9 h |
| Clasa emisiilor de zgomot transmis prin aer | C | 4 stele – Capacitate de congelare | 13.0 Kg/24h |
| Volum net total | 580 l | Clasa climatică | SN, N, ST, T |
| Suma volumelor compartimentului (compartimentelor) congelat(e) | 212 l | IEE | 123 % |
| Suma volumelor compartimentului (compartimentelor) de refrigerare și ale compartimentului (compartimentelor) necongelat(e) | 368 l | | |

Conexiune electrică

| | | | |
|------------------------------------------|---------------|---------------------------------|-----------|
| Ștecher | (F; E) Schuko | Tensiune (V) | 220-240 V |
| Valoarea nominală a conexiunii electrice | 150 W | Frecvență (Hz) | 50 Hz |
| Curent | 0,85 A | Lungimea cablului de alimentare | 215 cm |



Symbols glossary (TT)

| | | | |
|------------------------------------------------------------------------------------|-----------------------------------------------------------------------------------------------------------------------------------------------------------------------------------------------------------------------|-------------------------------------------------------------------------------------|-------------------------------------------------------------------------------------------------------------------------------------------------------------|
|  | Compartiment de congelare de 4 stele pentru o mai bună conservare a alimentelor. |  | A+: Clasa de eficiență energetică A+ ajută la economisirea a până la 10 % energie comparativ cu clasa A. Performanța maximă cu consum minim este garantată. |
|  | Sistemul Smeg Active Ion îmbunătățește calitatea aerului din interiorul celei. Datorită generării de ioni încărcăți negativ, eliberați în interiorul frigiderului, sistemul Active Ion neutralizează praful neplăcut. |  | Sistemul automat de dezghețare funcționează prin dezghețare automată la intervale regulate, eliminând complet necesitatea dezghețării. |
|  | Blocarea copiilor: unele modele sunt echipate cu un dispozitiv de blocare a programului/ciclului, astfel încât acesta să nu poată fi schimbat accidental. |  | Afișaj cu LED-uri: pentru a afișa programele, funcțiile și opțiunile selectate și timpul până la sfârșitul ciclului. |
|  | Mod economic: Analizează funcționarea frigiderului în timpul activării și optimizează ciclul de funcționare pentru a reduce consumul de energie. |  | Ventilat Distribuția forțată a aerului rece în compartimentul frigiderului, care permite distribuția uniformă a temperaturii în frigider. |
|  | Congelare rapidă: Funcția de înghețare rapidă reduce temperatura compartimentului atunci când este activată cu câteva ore înainte de utilizare. |  | Mod de economisire a energiei: Modul de economisire a energiei vă permite să dezactivați frigiderul și să mențineți congelatorul în funcțiune. |
|  | Iluminatul interior CU LED-URI: este o modalitate mai eficientă din punct de vedere energetic și de lungă durată de iluminare a interiorului aparatului. |  | Life Plus 0 °C: Temperatura în compartimentele Life Plus este menținută la 0 °C, ceea ce conservă carnea proaspătă și peștele mai mult timp. |
|  | Plus Aer: păstrează alimentele proaspete pentru mai mult timp. |  | Lumină Blu Naturală Plus: Acest sistem unic Lumină Blu Naturală Plus funcționează cu natura pentru a crește timpul de depozitare a fructelor și legumelor. |
|  | Fără Îngheț: Sistemele fără îngheț împiedică formarea gheții, astfel încât nu este necesară dezghețarea. |  | Clasa de eficiență energetică F |