

## TR90BL9

Dimensiune aragaz	90x60 cm
Nr. de cavități cu etichetă energetică	1
Sursă de căldură pentru cavitate	ENERGIE ELECTRICĂ
Tip plită	Gaz
Tip de cuptor principal	Termo-ventilat
Sistem de curățare a cuptorului principal	Catalizator
Cod EAN	8017709236106
Clasa de eficiență energetică	A



## Estetică











Estetică	Victoria	Nr. de controale	8
Culoare	Negru	Serigraphy colour	Silver
Design	Victoria	Mâner	Smeg Victoria
Ușă	Cu cadru	Culoare mâner	Crom lustruit
În picioare	Da	Tip sticlă	Negru
Tip de suporturi pentru cuve	Fontă	Picioare	nici unul
Culoare plită	Email negru	Plintă	Antracit
Finalizare panou de comandă	Metal emailat	Compartiment de stocare	Sertar
Butoane rotative de control	Smeg Victoria	Compartiment glisant	Da
Controlează culoarea	Oțel inoxidabil	Logo	assembled 50's
Afișaj	5 butoane electronice	Logo position	Upstand+ Command panel
Colour of buttons	Black		

## Programe/funcții

Nr. de funcții de gătit	9
-------------------------	---

## Funcții tradiționale de gătit

 Static	 Ventilator asistat	 Circulaire
 Eco	 Grătar mare	 Grătar ventilator (mare)
 Bază	 Partea inferioară asistată de ventilator	 Rotiserie

## Funcții de curățare

Catalizator	 Curățare cu vapori
-------------	--











## Alte funcții

 Dezghețare în funcție de timp
--

## Caracteristici tehnice plită

 UR			
<b>Nr. total de zone de gătit</b>	5		
Față stânga - Gaz - Rapid	2.90 kW		
Spate stânga - Gaz - Semirapid	1.80 kW		
Central - Gaz - 2UR (dual)	5.00 kW		
Spate dreapta - Gaz - Semirapid	1.80 kW		
Față dreapta - Gaz - AUX	1.00 kW		
<b>Tip de arzătoare cu gaz</b>	Standard	<b>Supape de siguranță pentru gaz</b>	Da
<b>Aprindere electronică automată</b>	Da	<b>Capace de arzător</b>	Emailat negru mat

## Caracteristici tehnice ale cuptorului principal

          			
<b>Nr. lumini</b>	2	<b>Nr. total de uși de sticlă</b>	3
<b>Număr ventilator</b>	2	<b>Nr. de uși de sticlă termoreflexizante</b>	2
<b>Volumul net al cavității</b>	115 l	<b>Termostat de siguranță</b>	Da
<b>Volum brut, prima cavitate</b>	129 l	<b>Sistemul de răcire</b>	Tangențial
<b>Material cavitate</b>	Email mereu curat	<b>Dimensiuni spațiu cavitate utilizabilă (îxlxA)</b>	371x724x418 mm
<b>Nr. de rafturi</b>	5	<b>Controlul temperaturii</b>	Electro-mecanic
<b>Tip de rafturi</b>	Rafturi metalice	<b>Putere mai mică a elementului de încălzire</b>	1700 W
<b>Tip lumină</b>	Halogen		
<b>Puterea de iluminare</b>	40 W		
<b>Setarea timpului de preparare</b>	Pornire și Oprire		

Lumină atunci când ușa cuptorului este deschisă	Da	Element de încălzire superior – Putere	1200 W
Deschidere uși	Clapetă jos	Element gril	1700 W
Ușă detașabilă	Da	Grătar mare – Putere	2900 W
Ușă interioară din sticlă plină	Da	Element de încălzire circulară – Putere	2 x 1550 W
Ușă interioară detașabilă	Da	Tip grătar	Electric
		Grătar înclinat	Da
		Sistem Închidere Lină	Da

## Opțiuni cuptor principal

Temporizatorul	Da	Temperatură minimă	50 °C
Sfârșitul alarmei acustice de gătit	Da	Temperatură maximă	260 °C

## Accesorii incluse pentru cuptorul principal și plită

Suport din fontă Wok	1	Tavă adâncă de 40 mm	1
Stand Moka din fontă	1	Plasă grătar	1
Raft cu oprire spate și laterală	1	Panouri catalitice	3
Tavă adâncă de 20 mm	1		

## Conexiune electrică

Valoarea nominală a conexiunii electrice	3200 W	Lungimea cablului de alimentare	120 cm
Curent	14 A	Frecvență	50/60 Hz
Tensiune	220-240 V	Bloc terminale	3 poles

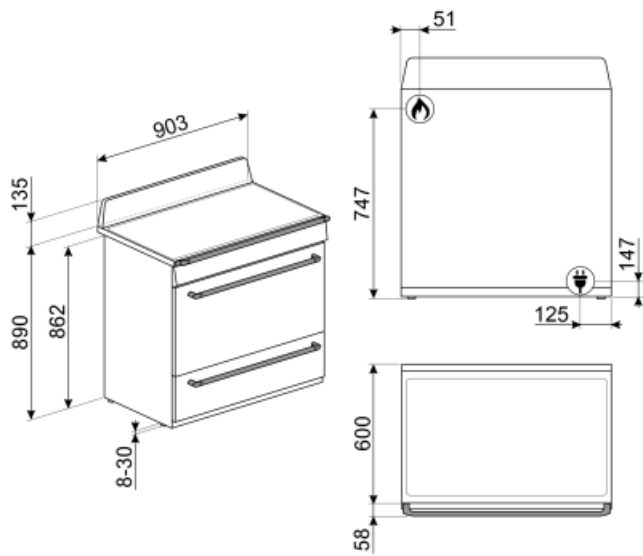

## Not included accessories



### TPKTR9

Placă grătar Teppanyaki pentru aragazuri Victoria TR9, Master și Sinfonia



### PRTX

Piatră de pizza refractară cu mâner. D=35cm Nu este adecvat pentru cuptoarele cu microunde. Potrivit pentru cuptoare cu gaz, pentru a fi pus pe grătar.



### PPR9

Piatră refractară de pizza fără mâner. Piatră în formă de pătrat: L64xH2,3xP37,5 cm Potrivit și pentru aragazuri, pentru a fi pus pe grătar.



### KITROT9

Kit rotativ pentru aragazuri 90x60, cavitate nouă (115 l)



### KITHTR90

Set extensie înălțime (950 mm), potrivit pentru aragazuri Victoria TR90



### GTT

\*\* Ghidaje telescopice complet extractibile (1 nivel)\*\* Extracție: 433 mm Material: Oțel inoxidabil AISI 430 lustruit



### GTP

\*\* Ghidaje telescopice parțial extractibile (1 nivel)\*\* Extracție: 300 mm Material: Oțel Inoxidabil AISI 430 lustruit



### BGTR9

Placă grătar din fontă potrivită pentru aragazuri de 90 cm Victoria, 60 și 90 cm Master și Sinfonia



### KIT1TR9N

Protecție, 90x75 cm, potrivită pentru aragazuri Victoria TR9, negru



### GT1P-2

Ghidaje telescopice parțial extractibile (1 nivel) pentru cuptoare cu cadre metalice. Lungime: 355,5 mm, extracție: 285 mm. Material: Oțel inoxidabil AISI 430 lustruit.



### PALPZ



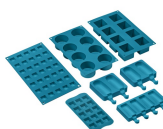







Lopată de pizza cu mânerului pliabil Lățime: 315 mm Lungime: 325 mm















### SMOLD

Set de 7 matrițe de silicon pentru înghețate, acadele de gheață, praline, cuburi de gheață sau porții de alimente. Utilizabil de la -60 °C la +230 °C

## Symbols glossary (TT)

-  Suporturi din fontă rezistentă: pentru stabilitate și rezistență maximă.
-  Dezghețați în funcție de oră: Funcție de dezghețare manuală. La sfârșitul duratei stabilite, funcția se oprește.
- A** A: Performanța de uscare a produsului, măsurată de la A+++ la D / G în funcție de familia de produse
-  Sistem de răcire cu aer: pentru a asigura o temperatură sigură a suprafeței.
-  Uși cu vitraj triplu: Numărul de uși vitrate.
-  Email Ever Clean: Emailul Ever Clean este aplicat în câmp electrostatic, colț cu colț și margine cu margine, pentru a preveni fisurarea sau crăparea în timp. Este un email pirolitic special, rezistent la acizi, care, pe lângă faptul că are un luciu plăcut, favorizează o mai bună curățare a pereților cuptorului, datorită porozității sale reduse. Este copt la peste 850° C și polimerizat lent la o rată determinată științific pentru a asigura o adâncime și o rezistență uniforme Emailul Ever Clean creează un finisaj impecabil atât pe interiorul cuptorului, cât și pe tăvi, făcând suprafețele cuptorului incredibil de ușor de întreținut în timp, deoarece reduce aderența grăsimilor în timpul gătitului
-  Baza asistată de ventilator: combinația dintre ventilator și elementul de încălzire inferior permite terminarea mai rapidă a gătitului alimentelor deja gătite la suprafață, dar nu și în interior. Acest sistem este recomandat pentru a termina gătitul alimentelor care sunt deja bine gătite la suprafață, dar nu și în interior, care necesită, prin urmare, o căldură moderată mai mare. Ideal pentru orice tip de alimente.
-  Ventilator asistat: Gătit tradițional intens și omogen, potrivit și pentru rețete complexe. Ventilatorul este activ, iar căldura vine de jos și de sus în același timp. Gătitul cu ventilație asigură un rezultat mai rapid și mai omogen, păstrând aroma alimentelor care devin mai suculente. Ideal pentru paste la cuptor, biscuiți, fripturi și plăcinte.
-  Static: Gătit tradițional, potrivit pentru prepararea unui singur fel de mâncare pe rând. Ventilatorul nu este activ, iar căldura vine de jos și de sus în același timp. Gătitul static este mai lent și mai delicat, ideal pentru a obține mâncăruri bine gătite și uscate chiar și în interior. Ideal pentru gătitul tuturor tipurilor de fripturi, cărnii grase, pâinii, prăjiturilor umplute.
-  Bază: căldura provine numai din partea de jos a cavității. Ventilatorul nu este activ. Ideal pentru plăcinte dulci și savuroase și pizza. Conceput pentru a finaliza gătitul și a face mâncarea mai crocantă Acest simbol din cuptoarele cu gaz indică arzătorul de gaz.
-  Circular: este funcția perfectă pentru a găti toate tipurile de mâncăruri într-un mod mai delicat. Căldura provine din partea din spate a cuptorului și este distribuită rapid și uniform Ventilatorul este activ. De asemenea, este ideal pentru a găti pe mai multe niveluri fără a amesteca mirosurile și aromele.
-  ECO: gătitul cu consum redus de energie: această funcție este deosebit de potrivită pentru gătitul pe un singur raft cu consum redus de energie. Este recomandată pentru toate tipurile de alimente, cu excepția celor care pot genera multă umiditate (de exemplu, legumele). Pentru a obține economii maxime de energie și a reduce timpul, se recomandă să introduceți alimentele în cuptor fără a preîncălzi compartimentul de gătit

- |  |   |   |   |
|--|---|---|---|
|    | <p>Grătar: Căldură foarte intensă care vine doar de sus, de la un element de încălzire dublu. Ventilatorul nu este activ. Oferă rezultate excelente de prăjire și gratinare. Folosit la sfârșitul gătitului, asigură rumenirea uniformă mâncărilor.</p> |    | <p>Grătar cu ventilator: căldură foarte intensă care vine doar de sus, de la un element de încălzire dublu Ventilatorul este activ. Acesta permite prăjirea optimă a celor mai groase tipuri de carne. Ideal pentru bucăți mari de carne.</p> |
|    | <p>Rotiserie: Rotiseria (în cazul în care este instalată) funcționează în combinație cu elementul de grătar la alimente rumenite la perfecțiune.</p>  |    | <p>Toate ușile interioare din sticlă: Toate ușile interioare din sticlă, o singură suprafață plană, care este ușor de menținut curată.</p>  |
|    | <p>Geamul interior al ușii: poate fi îndepărtat cu câteva mișcări rapide pentru curățare.</p>   |    | <p>Lumini laterale: Două lămpi laterale opuse cresc vizibilitatea în interiorul cuptorului.</p>   |
|    | <p>Cavitățile cuptorului are 5 niveluri diferite de gătit.</p>  |    | <p>Închidere lină: toate modelele sunt echipate cu funcție avansată de închidere lină a ușii, care permite dispozitivului să se închidă ușor și în liniște.</p>   |
|    | <p>Grătar de înclinare: grătarul de înclinare poate fi desfăcut cu ușurință pentru a deplasa elementul de încălzire și pentru a curăța acoperișul aparatului într-un singur pas simplu.</p>   |    | <p>Arzătoare ultrarapide: Arzătoarele ultrarapide puternice oferă o putere de până la 5 kw.</p>   |
|  | <p>Curățarea cu vapori: o funcție simplă de curățare cu abur pentru a slăbi depunerile din cavitatea cuptorului.</p>  |  | <p>Capacitatea indică cantitatea de spațiu utilizabil în cavitatea cuptorului în litri.</p>   |