

U8C082DF



Familia de produse	Frigider
Instalare	Încorporat
Categorie	Sub tețgea
Nișă integrată	82 - 87
Reference width	Until 60
Reference height	Until 100
Tip răcire	Static
Dezghetare	Mod manual
Tip balama	Ușă pe ușă
Poziție balama	Dreapta
Ușă reversibilă	Da
Cod EAN	8017709295493



Estetică



Estetică	Universal	Logo	Silk screen
Culoare	Alb	Culoarea profilului rafturilor ușilor	Argint
Design	Plat	Culoare profil sertare	Argint
Material	Foaie metalică	Culoarea profilului raftului de sticlă	Crom
Material lateral	Oțel	Afișaj	LED
Culoare laterală	Alb	Porție afisare	Interno (cella frigo)

Caracteristicile compartimentului frigiderului



Nr. de rafturi reglabile	2	Capac pentru sertarul de legume	Da
Numărul de sertare pentru fructe și legume	1	Tip de husă sertare mai clare pentru legume	Sticlă
Tip de rafturi reglabile	Sticlă	Lumină internă în frigider	Da
Tip de husă sertare mai clare pentru legume	Standard	Tipul de lumină interioară (frigider)	LED

Ușă Interioară a frigiderului

Nr. de rafturi usi cu capac transparent	1	Nr. de rafturi sticle	1
---	---	-----------------------	---

Rafturi reglabile pentru uși cu suport de sârmă	Da	Rafturi de sticle cu suport de sârmă	Da
---	----	--------------------------------------	----

Alte caracteristici ale frigiderului

Accesorii	Kit listeria, Tavă de ouă
-----------	---------------------------

Caracteristicile compartimentului congelatorului

Compartiment congelator intern	Da
--------------------------------	----

Alte caracteristici tehnice

Tip de control al temperaturii	Electronic
Nr. compresoare	1
Tip gaz agent frigorific	R600a
Cantitatea de agent frigorific (g)	32 g
Greutate maximă panou ușă (frigider)	32 kg
Foam agent	Cyclopentane

Etichetă performanță/energie – Reg. 2019

			
Consumul anual de energie	185 kWh/a	Emisiile de zgomot transmise prin aer	38 dB(A) re 1pW
Clasa de eficiență energetică	F	Timp de creștere a temperaturii	8.20 h
Clasa emisiilor de zgomot transmis prin aer	C	4 stele – Capacitate de congelare	2.6 Kg/24h
Volum net total	111 l	Clasa climatică	SN, N, ST
Suma volumelor compartimentului (compartimentelor) congelat(e)	16 l	IEE	124 %
Suma volumelor compartimentului (compartimentelor) de refrigerare și ale compartimentului (compartimentelor) necongelat(e)	94 l		

Conexiune electrică

Ștecher	(F; E) Schuko	Tensiune (V)	230-240 V
		Frecvență (Hz)	50 Hz

Valoarea nominală a
conexiunii electrice

110 W

Lungimea cablului de
alimentare





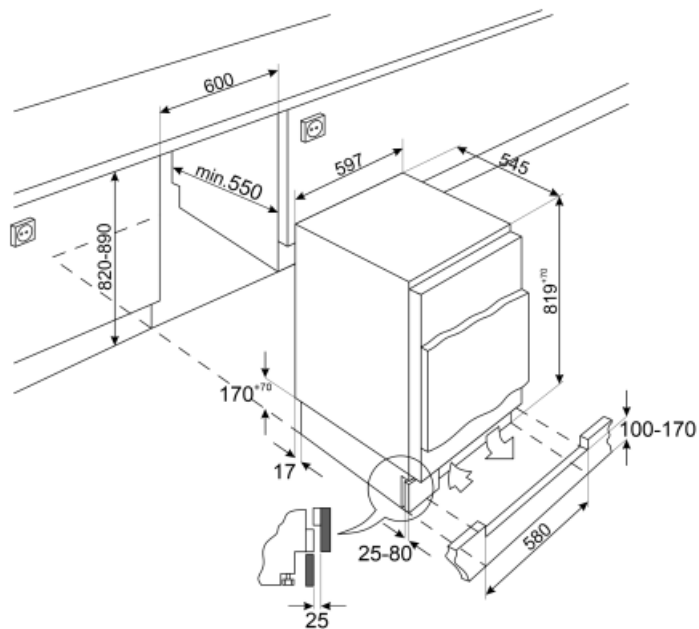

240 cm

Curent

0.9 A



Symbols glossary (TT)

- | | |
|---|---|
|  Compartiment de congelare de 4 stele pentru o mai bună conservare a alimentelor. |  A+: Clasa de eficiență energetică A+ ajută la economisirea a până la 10 % energie comparativ cu clasa A. Performanța maximă cu consum minim este garantată. |
|  Afișaj cu LED-uri: pentru a afișa programele, funcțiile și opțiunile selectate și timpul până la sfârșitul ciclului. |  Iluminatul interior CU LED-URI: este o modalitate mai eficientă din punct de vedere energetic și de lungă durată de iluminare a interiorului aparatului. |
|  Nișă integrată |  Clasa de eficiență energetică F |