

SF6390XE



Categorie	60 cm
Familia de produse	Cuptor
Alimentare cu energie	Electric
Sursă de căldură	ENERGIE ELECTRICĂ
Metodă de gătit	Termo-ventilat
Sistem de curățare	Curățare cu vapori
Cod EAN	8017709212155



Estetică

Estetică	Classica	Serigraphy colour	Black
Culoare	Oțel inoxidabil	Serigraphy type	Symbols
Finisaj	Rezistent la degete	Ușă	Cu 2 benzi orizontale
Design	Flat	Mâner	Clasic
Material	Oțel inoxidabil	Culoare mâner	Inox
Tip de oțel	Periat	Logo	Embossed
Tip sticlă	Eclipsă		

Comenzi

Tehnologie afișaj	LCD	Butoane rotative de control	Clasic
Setare control	Capete rotative	Controlează culoarea	Efectul oțelului
Nr. de controale	2		

Programe/funcții

Nr. de funcții de gătit	9
Programe automate	20

Funcții tradiționale de gătit

 Static	 Ventilator asistat	 Circulaire
 Turbo	 Eco	 Grătar mare
 Grătar ventilator (mare)	 Bază	 Partea inferioară asistată de ventilator

Alte funcții

 Dezghetare în funcție de timp	 Dezghetare în funcție de greutate	 Dovadă
--	---	--

 Sabat

Funcții de curățare

 Curățare cu vapori

Opțiuni



Opțiuni de stabilire a orei	Pornire întârziată și gătire automată finală	Alte opțiuni	Țineți cald, Eco light
Supraveghetor minute	Da	Opțiunea demo Showroom	Da
Mod consum limitat de energie	Da	Preîncălzire rapidă	Da
Control blocare/Siguranța copilului	Da		

Caracteristici tehnice



Temperatură minimă	30 °C	Încălzirea este suspendată atunci când ușa este deschisă	Da
Temperatură maximă	280 °C	Ușă	Rece
Nr. de rafturi	5	Ușă detașabilă	Da
Tip rafturi	Rafturi metalice	Ușă interioară din sticlă plină	Da
N. de ventilatoare	1		
Nr. lumini	2		
Tip lumină	Halogen		
Puterea de iluminare	40 W		

Lumină atunci când ușa este deschisă	Da	Ușă interioară detașabilă	Da
Putere mai mică a elementului de încălzire	1200 W	Nr. total de uși de sticlă	4
Element de încălzire superior – Putere	1000 W	Balamale moi de închidere	Da
Element grătar – Putere	1700 W	Termostat de siguranță	Da
Grătar mare – Putere	2700 W	Sistemul de răcire	Tangențial
Element de încălzire circulară – Putere	2000 W	Cooling duct	Single
		Speed Reduction Cooling System	Yes
		Dimensiuni spațiu cavitate utilizabilă (ÎxLxA)	360x460x425 mm
		Controlul temperaturii	Electronic
		Material cavitate	Email mereu curat

Etichetă performanță/energie



Clasa de eficiență energetică	A+	Consumul de energie cu convecția forțată a aerului	2.45 MJ
Volumul net al cavității	70 l	Consumul de energie pe ciclu în convecție forțată de ventilator	0.68 kWh
Consumul de energie pe ciclu în modul convențional	1.09 kWh	Numărul de cavități	1
Consumul de energie în modul convențional	3.92 MJ	Indicele de eficiență energetică	81 %

Accesorii incluse



Tavă emailată (20 mm)	1	Raft cu oprire spate și laterală	1
Introducere grindă	1	Tavă adâncă emailată (40 mm)	1
Șine de ghidare telescopice, extracție parțială	1		

Conexiune electrică

Tensiune	220-240 V	Frecvență (Hz)	50/60 Hz
Curent	13 A	Lungimea cablului de alimentare	115 cm
Putere nominală	3000 W		

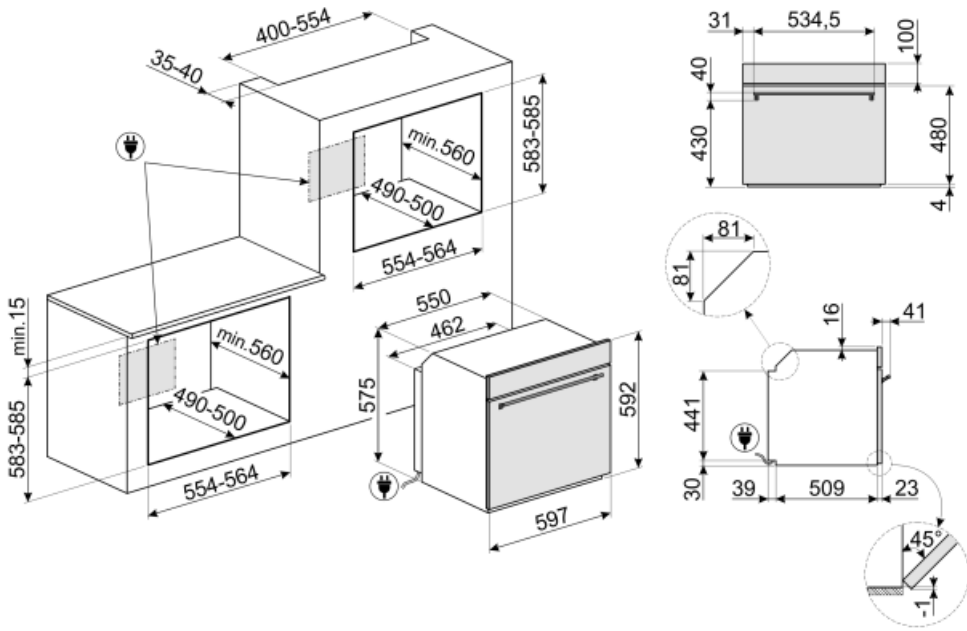

Not included accessories

GTP

** Ghidaje telescopice parțial extractibile (1 nivel)** Extracție: 300 mm
Material: Oțel Inoxidabil AISI 430 lustruit



PRTX

Piatră de pizza refractară cu mănere. D=35cm Nu este adecvat pentru cuptoarele cu microunde. Potrivit pentru cuptoare cu gaz, pentru a fi pus pe grătar.



GT1P-2

Ghidaje telescopice parțial extractibile (1 nivel) pentru cuptoare cu cadre metalice. Lungime: 355,5 mm, extracție: 285 mm. Material: Oțel inoxidabil AISI 430 lustruit.



GTT

** Ghidaje telescopice complet extractibile (1 nivel)** Extracție: 433 mm
Material: Oțel inoxidabil AISI 430 lustruit



PR3845X

Oțel inoxidabil anti-amprente. Husă pentru mobilier în montarea pe coloană a mai multor cuptoare



BN620-1

Tavă emailată, 20 mm adâncime



PALPZ

Lopată de pizza cu mânerului pliabil
Lățime: 315 mm Lungime: 325 mm



































BN640

Tavă emailată, 40 mm adâncime



Symbols glossary (TT)

-  Blocarea copiilor: unele modele sunt echipate cu un dispozitiv de blocare a programului/cicului, astfel încât acesta să nu poată fi schimbat accidental.
-  Dezghețați în funcție de oră: Funcție de dezghețare manuală. La sfârșitul duratei stabilite, funcția se oprește.
-  Geam cvadruplu: Numărul de uși vitrate.
-  Electric
-  Email Ever Clean: Emailul Ever Clean este aplicat în câmp electrostatic, colț cu colț și margine cu margine, pentru a preveni fisurarea sau crăparea în timp. Este un email pirolitic special, rezistent la acizi, care, pe lângă faptul că are un luciu plăcut, favorizează o mai bună curățare a pereților cuptorului, datorită porozității sale reduse. Este copt la peste 850° C și polimerizat lent la o rată determinată științific pentru a asigura o adâncime și o rezistență uniforme Emailul Ever Clean creează un finisaj impecabil atât pe interiorul cuptorului, cât și pe tăvi, făcând suprafețele cuptorului incredibil de ușor de întreținut în timp, deoarece reduce aderența grăsimilor în timpul gătitului
-  Baza asistată de ventilator: combinația dintre ventilator și elementul de încălzire inferior permite terminarea mai rapidă a gătitului alimentelor deja gătite la suprafață, dar nu și în interior. Acest sistem este recomandat pentru a termina gătitul alimentelor care sunt deja bine gătite la suprafață, dar nu și în interior, care necesită, prin urmare, o căldură moderată mai mare. Ideal pentru orice tip de alimente.
-  Sistem de răcire cu aer: pentru a asigura o temperatură sigură a suprafeței.
-  Dezghețare în funcție de greutate: Funcție de dezghețare automată. Alegeți tipul de aliment care urmează să fie dezghețat din categoriile disponibile (CARNE – PEȘTE – PÂINE – DESERTURI) După introducerea greutății alimentelor, cuptorul definește automat timpul necesar pentru o dezghețare corectă.
-  Dezactivarea automată a iluminatului: Pentru o mai mare economie de energie, iluminarea se oprește automat după un minut de la începerea gătitului Opțiunea poate fi dezactivată prin intermediul meniului de setări. În acest caz, lumina va rămâne aprinsă pe toată durata gătitului.
-  A+: Clasa de eficiență energetică A+ ajută la economisirea a până la 10 % energie comparativ cu clasa A. Performanța maximă cu consum minim este garantată.
-  Atingere proaspătă: Majoritatea cuptoarelor Smeg au o "ușă rece". Datorită combinației dintre răcirea tangențială și geamurile termoreflorizante interne, temperatura de pe suprafața exterioară a ușii este menținută sub 50° C. Pe lângă asigurarea siguranței, acest sistem protejează părțile laterale ale mobilierului de supraîncălzirea prin cuptor.
-  Ventilator asistat: Gătit tradițional intens și omogen, potrivit și pentru rețete complexe. Ventilatorul este activ, iar căldura vine de jos și de sus în același timp. Gătitul cu ventilație asigură un rezultat mai rapid și mai omogen, păstrând aroma alimentelor care devin mai suculente. Ideal pentru paste la cuptor, biscuiți, fripturi și plăcinte.

-  **Static:** Gătit tradițional, potrivit pentru prepararea unui singur fel de mâncare pe rând. Ventilatorul nu este activ, iar căldura vine de jos și de sus în același timp. Gătitul static este mai lent și mai delicat, ideal pentru a obține mâncăruri bine gătite și uscate chiar și în interior. Ideal pentru gătitul tuturor tipurilor de fripturi, cărnii grase, pâinii, prăjiturilor umplute.
-  **Circular:** este funcția perfectă pentru a găti toate tipurile de mâncăruri într-un mod mai delicat. Căldura provine din partea din spate a cuptorului și este distribuită rapid și uniform Ventilatorul este activ. De asemenea, este ideal pentru a găti pe mai multe niveluri fără a amesteca mirosurile și aromele.
-  **Grătar:** Căldură foarte intensă care vine doar de sus, de la un element de încălzire dublu. Ventilatorul nu este activ. Oferă rezultate excelente de prăjire și gratinare. Folosit la sfârșitul gătitului, asigură rumenirea uniformă mâncărilor.
-  **Turbo:** căldura vine din 3 direcții: de sus, de jos și din spatele cuptorului Ventilatorul este activ. Permite o gătire rapidă, chiar și pe mai multe rafturi, fără a amesteca aromele. Ideal pentru volume mari sau alimente care necesită o gătire intensă.
-  **Geamul interior al ușii:** poate fi îndepărtat cu câteva mișcări rapide pentru curățare.
-  **Lumini laterale:** Două lămpi laterale opuse cresc vizibilitatea în interiorul cuptorului.
-  **Aerul la 40 °C** oferă mediul perfect pentru demonstrarea amestecurilor de aluat de tip drojdie. Pur și simplu selectați funcția și puneți aluatul în cavitate pentru a fi alocat
-  **SABBATH:** funcție care permite gătitul alimentelor respectând prevederile iudaice privind ziua de odihnă.
-  **Închidere lină:** toate modelele sunt echipate cu funcție avansată de închidere lină a ușii, care permite dispozitivului să se închidă ușor și în liniște.
-  **Control electronic:** Vă permite să mențineți temperatura în interiorul cuptorului cu precizia de 2-3 °C. Acest lucru vă permite să gătiți mese care sunt foarte sensibile la schimbările de temperatură, cum ar fi prăjituri, sufleuri, budinci.
-  **Bază:** căldura provine numai din partea de jos a cavității. Ventilatorul nu este activ. Ideal pentru plăcinte dulci și savuroase și pizza. Conceput pentru a finaliza gătitul și a face mâncarea mai crocantă Acest simbol din cuptoarele cu gaz indică arzătorul de gaz.
-  **ECO:** gătitul cu consum redus de energie: această funcție este deosebit de potrivită pentru gătitul pe un singur raft cu consum redus de energie. Este recomandată pentru toate tipurile de alimente, cu excepția celor care pot genera multă umiditate (de exemplu, legumele). Pentru a obține economii maxime de energie și a reduce timpul, se recomandă să introduceți alimentele în cuptor fără a preîncălzi compartimentul de gătit
-  **Grătar cu ventilator:** căldură foarte intensă care vine doar de sus, de la un element de încălzire dublu Ventilatorul este activ. Acesta permite prăjirea optimă a celor mai groase tipuri de carne. Ideal pentru bucăți mari de carne.
-  **Toate ușile interioare din sticlă:** Toate ușile interioare din sticlă, o singură suprafață plană, care este ușor de menținut curată.
-  **KEEP_WARM_72dpi**
-  **Logica ECO:** opțiunea vă permite să restricționați limita de putere a aparatului la economisirea reală de energie.
-  **Preîncălzire rapidă:** gătitul este precedat de faza de preîncălzire care permite compartimentului de gătit să atingă temperatura setată. Această opțiune reduce durata cu până la 50 %.
-  **5** Cavitatea cuptorului are 5 niveluri diferite de gătit.
-  **Șine telescopice:** vă permit să scoateți antena și să o verificați fără a fi nevoie să o scoateți în întregime din cuptor.
-  **V** **Curățarea cu vaporii:** o funcție simplă de curățare cu abur pentru a slăbi depunerile din cavitatea cuptorului.



Capacitatea indică cantitatea de spațiu utilizabil
în cavitatea cuptorului în litri.