

SOP6401TB



| | |
|-----------------------|-----------------------|
| Categorie | 60 cm |
| Familia de produse | Cuptor |
| Alimentare cu energie | Electric |
| Sursă de căldură | ENERGIE ELECTRICĂ |
| Metodă de gătit | Termo-ventilat |
| Tehnologia aburului | Piroliză tradițională |
| Sistem de curățare | Pirolitic |
| Cod EAN | 8017709324926 |



Estetică

| | | | |
|-------------|-----------------|-------------------|-------------------|
| Estetică | Selezione | Serigraphy colour | Grey |
| Culoare | Negru | Serigraphy type | Symbols |
| Design | Flat | Ușă | Complet pe sticlă |
| Material | Oțel inoxidabil | Mâner | Selecție pătrată |
| Tip de oțel | Periat | Culoare mâner | Negru |
| Tip sticlă | Curățare | Logo | Silk screen |

Comenzi

| | | | |
|--|-----------------|-----------------------------|--------------------|
|  | | | |
| Nume afișaj | CompactScreen | Nr. de controale | 2 |
| Tehnologie afișaj | LCD | Butoane rotative de control | Restilizare Cucina |
| Setare control | Capete rotative | Controlează culoarea | Negru |

Programe/funcții

| | |
|-------------------------|----|
| Nr. de funcții de gătit | 10 |
|-------------------------|----|

Funcții tradiționale de gătit

| | | |
|---|--|---|
|  Static |  Ventilator asistat |  Circulaire |
|  Turbo |  Eco |  Grătar mare |
|  Grătar ventilator (mare) |  Bază |  Circulaire + inferior |
|  Pizza | | |

Alte funcții

| | | |
|--|--|---|
|  Dezghețare în funcție de timp |  Dovadă |  Sabat |
|--|--|---|

Funcții de curățare

| |
|---|
|  Piroliză |
|---|

Opțiuni



| | | | |
|--|--|-------------------------------|-------------|
| Opțiuni de stabilire a orei | Pornire întârziată și gătire automată finală | Alte opțiuni | Țineți cald |
| Supraveghetor minute | Da | Opțiunea demo Showroom | Da |
| Temporizatorul | 1 | Preîncălzire rapidă | Da |
| Control blocare/Siguranța copilului | Da | | |

Caracteristici tehnice



| | | | |
|--|------------------|--|---------------------|
| Temperatură minimă | 30 °C | Tipul de deschidere a ușii | Deschidere standard |
| Temperatură maximă | 280 °C | Ușă | Ușă temperată |
| Nr. de rafturi | 5 | Ușă detașabilă | Da |
| Tip rafturi | Rafturi metalice | Ușă interioară din sticlă plină | Da |
| N. de ventilatoare | 1 | Ușă interioară detașabilă | Da |
| Nr. lumini | 1 | Nr. total de uși de sticlă | 4 |
| Tip lumină | Halogen | Termostat de siguranță | Da |
| Lampă care poate fi înlocuită de utilizator | Da | Coș | Fix |
| Puterea de iluminare | 40 W | Sistemul de răcire | Tangențial |
| Lumină atunci când ușa este deschisă | Da | Cooling duct | Double |
| Putere mai mică a elementului de încălzire | 1200 W | Speed Reduction Cooling System | Yes |
| Element grătar – Putere | 1750 W | | |
| Element de încălzire circulară – Putere | 2000 W | | |

| | | | |
|--|----|--|-------------------|
| Încălzirea este suspendată atunci când ușa este deschisă | Da | Dimensiuni spațiu cavitate utilizabilă (ÎxLxA) | 360x460x425 mm |
| | | Controlul temperaturii | Electronic |
| | | Material cavitate | Email mereu curat |

Etichetă performanță/energie



| | | | |
|--|----------|---|----------|
| Clasa de eficiență energetică | A+ | Consumul de energie cu convecția forțată a aerului | 2.45 MJ |
| Volumul net al cavității | 68 l | Consumul de energie pe ciclu în convecție forțată de ventilator | 0.68 kWh |
| Consumul de energie pe ciclu în modul convențional | 1.09 kWh | Numărul de cavități | 1 |
| Consumul de energie în modul convențional | 3.92 MJ | Indicele de eficiență energetică | 81 % |

Accesorii incluse

| | | | |
|------------------------------|---|----------------------------------|---|
| Tavă adâncă emailată (50 mm) | 1 | Raft cu oprire spate și laterală | 1 |
|------------------------------|---|----------------------------------|---|

Conexiune electrică

| | | | |
|-----------------|-----------|---------------------------------|----------|
| Tensiune | 220-240 V | Frecvență (Hz) | 50/60 Hz |
| Curent | 13 A | Lungimea cablului de alimentare | 115 cm |
| Putere nominală | 3000 W | | |

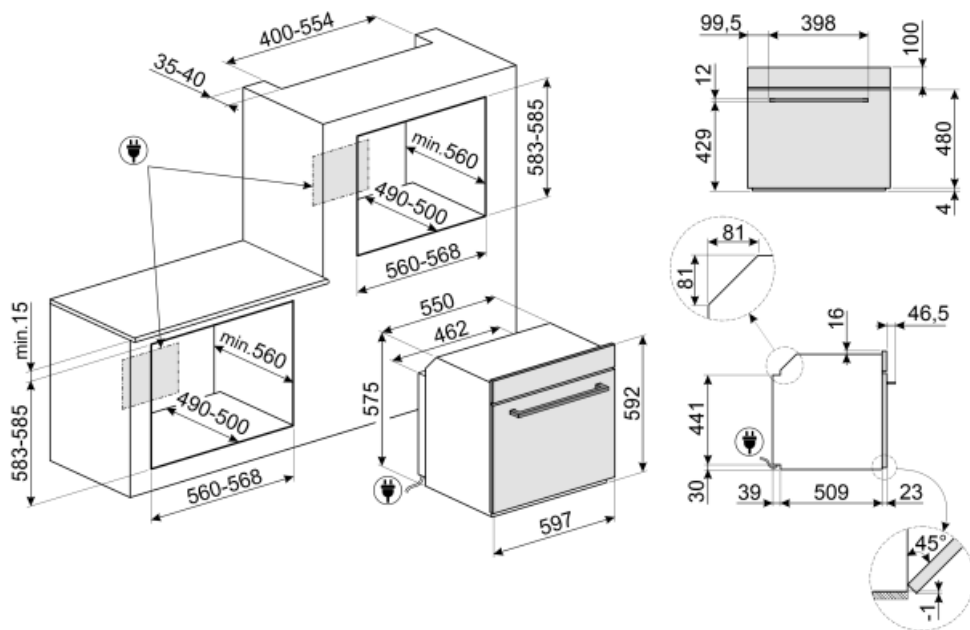















Not included accessories















AIRFRY

Air fryer rack AIRFRY . Ideal for recreating traditional frying in the oven, but with fewer calories and less fat. It allows you to cook quickly and simply dishes such as French fries, fried vegetables and fish, ensuring perfect browning and crispiness.



Symbols glossary (TT)

| | |
|---|--|
|  <p>A+: Clasa de eficiență energetică A+ ajută la economisirea a până la 10 % energie comparativ cu clasa A. Performanța maximă cu consum minim este garantată.</p> |  <p>Blocarea copiilor: unele modele sunt echipate cu un dispozitiv de blocare a programului/ciclului, astfel încât acesta să nu poată fi schimbat accidental.</p> |
|  <p>Sistem de răcire cu aer: pentru a asigura o temperatură sigură a suprafeței.</p> |  <p>Dezghețați în funcție de oră: Funcție de dezghețare manuală. La sfârșitul duratei stabilite, funcția se oprește.</p> |
|  <p>Geam cvadruplu: Numărul de uși vitrate.</p> |  <p>Electric</p> |
|  <p>Email Ever Clean: Emailul Ever Clean este aplicat în câmp electrostatic, colț cu colț și margine cu margine, pentru a preveni fisurarea sau crăparea în timp. Este un email pirolitic special, rezistent la acizi, care, pe lângă faptul că are un luciu plăcut, favorizează o mai bună curățare a pereților cuptorului, datorită porozității sale reduse. Este copt la peste 850° C și polimerizat lent la o rată determinată științific pentru a asigura o adâncime și o rezistență uniforme Emailul Ever Clean creează un finisaj impecabil atât pe interiorul cuptorului, cât și pe tăvi, făcând suprafețele cuptorului incredibil de ușor de întreținut în timp, deoarece reduce aderența grăsimilor în timpul gătitului</p> |  <p>Ventilator asistat: Gătit tradițional intens și omogen, potrivit și pentru rețete complexe. Ventilatorul este activ, iar căldura vine de jos și de sus în același timp. Gătitul cu ventilație asigură un rezultat mai rapid și mai omogen, păstrând aroma alimentelor care devin mai suculente. Ideal pentru paste la cuptor, biscuiți, fripturi și plăcinte.</p> |
|  <p>Static: Gătit tradițional, potrivit pentru prepararea unui singur fel de mâncare pe rând. Ventilatorul nu este activ, iar căldura vine de jos și de sus în același timp. Gătitul static este mai lent și mai delicat, ideal pentru a obține mâncăruri bine gătite și uscate chiar și în interior. Ideal pentru gătitul tuturor tipurilor de fripturi, cărnii grase, pâinii, prăjiturilor umplute.</p> |  <p>Bază: căldura provine numai din partea de jos a cavității. Ventilatorul nu este activ. Ideal pentru plăcinte dulci și savuroase și pizza. Conceput pentru a finaliza gătitul și a face mâncarea mai crocantă Acest simbol din cuptoarele cu gaz indică arzătorul de gaz.</p> |
|  <p>Circulară cu element inferior: Adăugarea elementului inferior adaugă căldură suplimentară la bază pentru alimente care necesită gătit suplimentar.</p> |  <p>Circular: este funcția perfectă pentru a găti toate tipurile de mâncăruri într-un mod mai delicat. Căldura provine din partea din spate a cuptorului și este distribuită rapid și uniform Ventilatorul este activ. De asemenea, este ideal pentru a găti pe mai multe niveluri fără a amesteca mirosurile și aromele.</p> |
|  <p>ECO: gătitul cu consum redus de energie: această funcție este deosebit de potrivită pentru gătitul pe un singur raft cu consum redus de energie. Este recomandată pentru toate tipurile de alimente, cu excepția celor care pot genera multă umiditate (de exemplu, legumele). Pentru a obține economii maxime de energie și a reduce timpul, se recomandă să introduceți alimentele în cuptor fără a preîncălzi compartimentul de gătit</p> |  <p>Grătar: Căldură foarte intensă care vine doar de sus, de la un element de încălzire dublu. Ventilatorul nu este activ. Oferă rezultate excelente de prăjire și gratinare. Folosit la sfârșitul gătitului, asigură rumenirea uniformă mâncărilor.</p> |

-  Grătar cu ventilator: căldură foarte intensă care vine doar de sus, de la un element de încălzire dublu Ventilatorul este activ. Acesta permite prăjirea optimă a celor mai groase tipuri de carne. Ideal pentru bucăți mari de carne.
-  Turbo: căldura vine din 3 direcții: de sus, de jos și din spatele cuptorului Ventilatorul este activ. Permite o gătire rapidă, chiar și pe mai multe rafturi, fără a amesteca aromele. Ideal pentru volume mari sau alimente care necesită o gătire intensă.
-  Geamul interior al ușii: poate fi îndepărtat cu câteva mișcări rapide pentru curățare.
-  Lumini laterale: Două lămpi laterale opuse cresc vizibilitatea în interiorul cuptorului.
-  Aerul la 40 °C oferă mediul perfect pentru demonstrarea amestecurilor de aluat de tip drojdie. Pur și simplu selectați funcția și puneți aluatul în cavitate pentru a fi alocat
-  SABBATH: funcție care permite gătitul alimentelor respectând prevederile iudaice privind ziua de odihnă.
-  Control electronic: Vă permite să mențineți temperatura în interiorul cuptorului cu precizia de 2-3 °C. Acest lucru vă permite să gătiți mese care sunt foarte sensibile la schimbările de temperatură, cum ar fi prăjituri, sufleuri, budinci.
-  ...
-  Funcția pizza: Funcție specifică pentru a găti pizza în tigaie. Aceasta permite obținerea unei pizza moi în interior și crocante la exterior, cu toppingul perfect gătit, nu uscat și nici ars.
-  Toate ușile interioare din sticlă: Toate ușile interioare din sticlă, o singură suprafață plană, care este ușor de menținut curată.
-  KEEP_WARM_72dpi
-  PIROLIZĂ – FUNCȚIA DE CURĂȚARE AUTOMATĂ: cuptorul se încălzește la o temperatură apropiată de 500 °C și transformă grăsimea și reziduurile alimentare într-o cenușă fină care poate fi ușor ștersă cu o cârpă umedă. La o temperatură atât de ridicată, ușa se blochează automat pentru siguranță, în timp ce temperatura ușii rămâne controlată, astfel încât să fie sigură la atingere Funcție reglabilă de către utilizator în funcție de nivelul de murdărie al cuptorului.
-  Preîncălzire rapidă: gătitul este precedat de faza de preîncălzire care permite compartimentului de gătit să atingă temperatura setată. Această opțiune reduce durata cu până la 50 %.
-  Cavitatea cuptorului are 5 niveluri diferite de gătit.
-  Capacitatea indică cantitatea de spațiu utilizabil în cavitatea cuptorului în litri.