

MOE25X

Volum utilizabil

25 l



Familia de produse

Microunde

Categorie

Blat

Power supply

Electric

Metodă de gătit

Cuptor cu microunde cu grătar

Control

Electronic



Programe/funcții

Nr. de funcții

6

Grătar complet



Pizza



Dezghețare în funcție de timp



Dezghețare în funcție de greutate



Microunde



Cuptor cu microunde + grătar



Programe automate

10

Comenzi

Afișare/ceas

1 a LED

Control knobs

Standard with knurlings

Tip de setare de control

Butoane rotative / butoane de control

Controlează culoarea

Cromat

Deschidere

Mâner

Culoare Butoane

Cromato

Nr. de controale

1

Opțiuni



Temporizatorul

Electronic

Sfârșitul alarmei
acustice de gătit

Da

Opțiuni de stabilire a
orei

Pornire și oprire

Control
blocare/Siguranța
copilului Da

Caracteristici tehnice



Material cavitate	Email ceramic	Deschidere uși	Deschidere laterală
Nr. lumini	1	Nr. total de uși de sticlă	1
Tip lumină	LED	Termostat de siguranță	Da
Masă rotativă	Da	Sistemul de răcire	Tangențial
Dimensiuni placă turnantă	31,5 cm	Protecția ecranului cu microunde	Da
Lumină atunci când ușa este deschisă	Da	Cuptorul cu microunde se oprește atunci când ușa este deschisă	Da
Tip grătar	Element de încălzire	Dimensiuni spațiu cavitate utilizabilă (ÎxLxA)	180x330x328 mm
Gril – Putere	1000 W	Putere efectivă cuptor cu microunde	900 W

Accesorii incluse







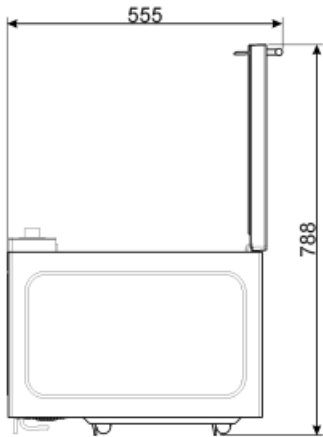
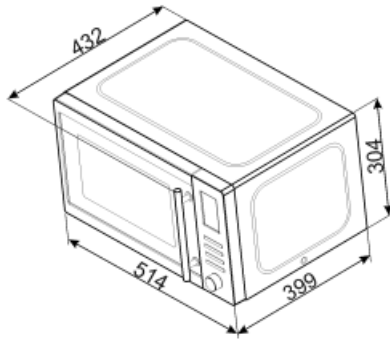
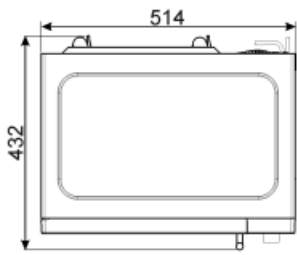



Grilă	1	Farfurie pizza	1
-------	---	----------------	---

Conexiune electrică

Ștecher	(F; E) Schuko	Tensiune (V)	240 V
Putere nominală	1500 W	Frecvență (Hz)	50 Hz
Curent	6,25 A	Lungimea cablului de alimentare	100 cm



Symbols glossary (TT)

- | | | | |
|--|--|---|---|
|  | Blocarea copiilor: unele modele sunt echipate cu un dispozitiv de blocare a programului/ciclului, astfel încât acesta să nu poată fi schimbat accidental. |  | Energia microundelor scurtează dramatic timpul de gătit și produce economii de energie. |
|  | Dezghețați în funcție de oră: Funcție de dezghețare manuală. La sfârșitul duratei stabilite, funcția se oprește. |  | Dezghețare în funcție de greutate: Funcție de dezghețare automată. Alegeți tipul de aliment care urmează să fie dezghețat din categoriile disponibile (CARNE – PEȘTE – PÂINE – DESERTURI) După introducerea greutății alimentelor, cuptorul definește automat timpul necesar pentru o dezghețare corectă. |
|  | Grătar: Căldură foarte intensă care vine doar de sus, de la un element de încălzire dublu. Ventilatorul nu este activ. Oferă rezultate excelente de prăjire și gratinare. Folosit la sfârșitul gătitului, asigură rumenirea uniformă mâncărilor. |  | Microunde: Pătrunzând direct în alimente, cuptoarele cu microunde gătesc foarte repede și cu economii considerabile de energie. Potrivit pentru gătit fără grăsime, acestea sunt, de asemenea, capabile să dezghețe și să încălzească alimentele fără a modifica aspectul și aroma originală. Funcția de microunde poate fi, de asemenea, combinată cu funcțiile convenționale, cu toate avantajele rezultate. Ideal pentru toate tipurile de alimente. |
|  | Cuptor cu microunde + element grătar: Utilizarea grătarului duce la o rumenire perfectă a suprafeței alimentelor. Acțiunea cuptoarelor cu microunde permite în loc de gătit într-un timp scurt partea internă a alimentelor. |  | Pizza cu microunde: Această funcție gătește pizza mai repede datorită cuptoarelor cu microunde. Pentru a optimiza rezultatul final, utilizați funcția combinată cu placa Chef |
|  | Lumini laterale: Două lămpi laterale opuse cresc vizibilitatea în interiorul cuptorului. |  | Capacitatea indică cantitatea de spațiu utilizabil în cavitatea cuptorului în litri. |