

SE232TX1



Familia de produse

Tip integrat

Dimensiuni

Tip

Cod EAN

Plită

Profil foarte scăzut sau Spălat complet

30 cm

Ceramică

8017709312053

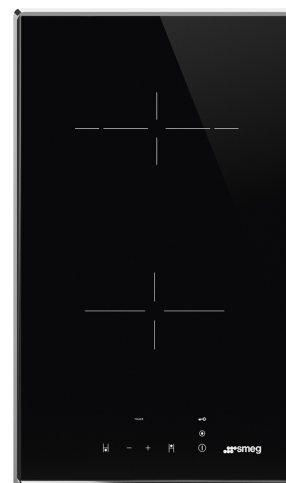

Estetică



Estetică

Culoare

Finisaj

Material

Tip sticlă

Margine de sticlă

Cadru

Culoare cadru

Tip de setare de control

Culori LED

Poziție buton rotativ de control

Culoare serie

Universal

Negru

Sticlă

Sticlă

Ceramică

Margine dreaptă

Da

Oțel inoxidabil

Comenzi tactile

Roșu

Față

Gri

Programe/funcții

Nr. de zone de gătit ceramice

2

Înterupător pornit/oprit principal

Da

Niveluri de putere

9

Opțiuni



Decupaj standard

490x270 mm

Opțiunea Demo
Showroom

Da

Temporizator final de gătit	2	Blocarea comenzii/Siguranța copilului	Da
Supraveghetor minute	1		

Caracteristici tehnice



Față-centru - 1200 kW - 14,5 cm

Spate-centru - 1700 kW - 12,0 - 18,0 cm

Oprire automată la supraîncălzire	Da	Indicatorul căldurii reziduale	Da
Oprire automată la preaplin	Da		

Conexiune electrică

Puterea nominală a conexiunii electrice (W)	2900 W	Frecvență (Hz)	50-60 Hz
Curent	13 A	Lungimea cablului de alimentare	130 cm
Tensiune (V)	220-240 V	Terminal box	3 poles
Tip de cablu electric	Monofazat și Fază dublă		

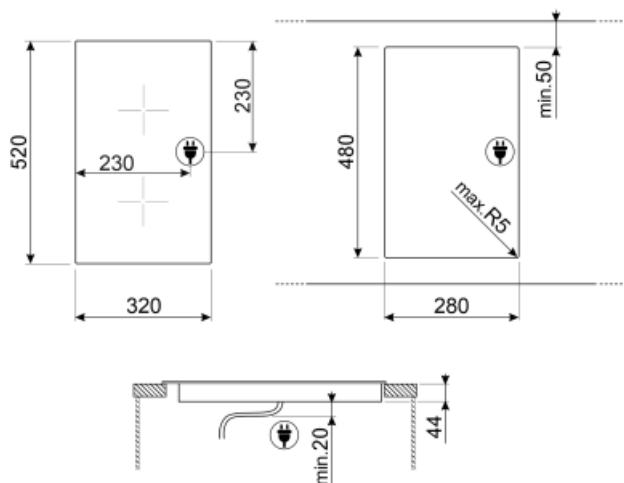







Not included accessories



SCRP

Plite de inducție și ceramice și raclete teppanyaki

Symbols glossary (TT)

- | | | | |
|--|---|---|---|
|  | Blocarea copiilor: unele modele sunt echipate cu un dispozitiv de blocare a programului/ciclului, astfel încât acesta să nu poată fi schimbat accidental. |  | Protecție la supraîncălzire: Sistemul de siguranță care oprește automat plita în caz de supraîncălzire a unității de comandă. |
|  | Vitroceramică: Baza plitei este din ceramică de sticlă. Încălzirea este efectuată de elementele de încălzire Foarte Ușor. |  | Protecție la supraumplere: Protecția specială la supra-umplere oprește aragazul în prezența supraîncărcării cu lichide. |
|  | Indicarea căldurii reziduale: După ce plita din ceramică de sticlă este oprită, indicatorul de căldură reziduală arată care dintre zonele de încălzire rămâne caldă. Când temperatura scade sub 60 °C, indicatorul se stinge. |  | Temporizatorul: Toate plitele ceramice au un cronometru care încheie automat gătitul după un timp prestabilit. |
|  | Controlul tactil | | |