

# SF69M3TNO



Categorie

Familia de produse

Alimentare cu energie

Sursă de căldură

Metodă de gătit

Sistem de curățare

Cod EAN

60 cm

Cuptor

Electric

ENERGIE ELECTRICĂ

Termo-ventilat

Curățare cu vapori

8017709322380



## Estetică

Estetică	Victoria	Serigraphy colour	White
Culoare	Negru	Serigraphy type	Symbols
Finisaj	Mat	Ușă	Cu panou
Design	Rounded	Mâner	Victoria
Material	Material vopsit	Culoare mâner	Efectul oțelului
Tip sticlă	Curățare	Logo	Applied

## Comenzi

Setare control	Capete rotative	Butoane rotative de control	Victoria
Nr. de controale	3	Controlează culoarea	Efectul oțelului

## Programe/funcții

Nr. de funcții de gătit 8

Funcții tradiționale de gătit

 Static	 Ventilator asistat	 Circulaire
 Turbo	 Eco	 Grătar mare
 Grătar ventilator (mare)	 Bază	

## Funcții de curățare

 Curățare cu vapori

## Opțiuni

Opțiuni de stabilire a orei	Gătit final automat	Temporizatorul	1
Supraveghetor minute	Da		

## Caracteristici tehnice



Temperatură minimă	50 °C	Încălzirea este suspendată atunci când ușa este deschisă	Da
Temperatură maximă	250 °C	Tipul de deschidere a ușii	Deschidere standard
Nr. de rafturi	5	Ușă	Ușă temperată
Tip rafturi	Rafturi metalice	Ușă detașabilă	Da
Grătar de înclinare	Da	Ușă interioară din sticlă plină	Da
N. de ventilatoare	1	Ușă interioară detașabilă	Da
Nr. lumini	2	Nr. total de uși de sticlă	3
Tip lumină	Halogen	Termostat de siguranță	Da
Lampă care poate fi înlocuită de utilizator	Da	Coș	Fix
Puterea de iluminare	40 W	Sistemul de răcire	Tangențial
Lumină atunci când ușa este deschisă	Da	Cooling duct	Double
Putere mai mică a elementului de încălzire	1200 W	Speed Reduction Cooling System	Yes
Element de încălzire superior – Putere	1000 W	Dimensiuni spațiu cavitate utilizabilă (ÎxLxA)	360x460x425 mm
Element grătar – Putere	1700 W	Controlul temperaturii	Electro-mecanic
Grătar mare – Putere	2700 W	Material cavitate	Email mereu curat
Element de încălzire circulară – Putere	2000 W		

## Etichetă performanță/energie



Clasa de eficiență energetică	A	Consumul de energie cu convecția forțată a aerului	2.88 MJ
Volumul net al cavității	70 l	Consumul de energie pe ciclu în convecție forțată de ventilator	0.80 kWh
Consumul de energie pe ciclu în modul convențional	1.15 kWh	Numărul de cavități	1
Consumul de energie în modul convențional	4.14 MJ	Indicele de eficiență energetică	95,2 %

## Accesorii incluse

Raft cu spătar	1	Tavă adâncă emailată	1
Introducere grindă	1	(40 mm)	

## Conexiune electrică

Tensiune	220-240 V	Frecvență (Hz)	50/60 Hz
Curent	13 A	Lungimea cablului de alimentare	115 cm
Putere nominală	3000 W		

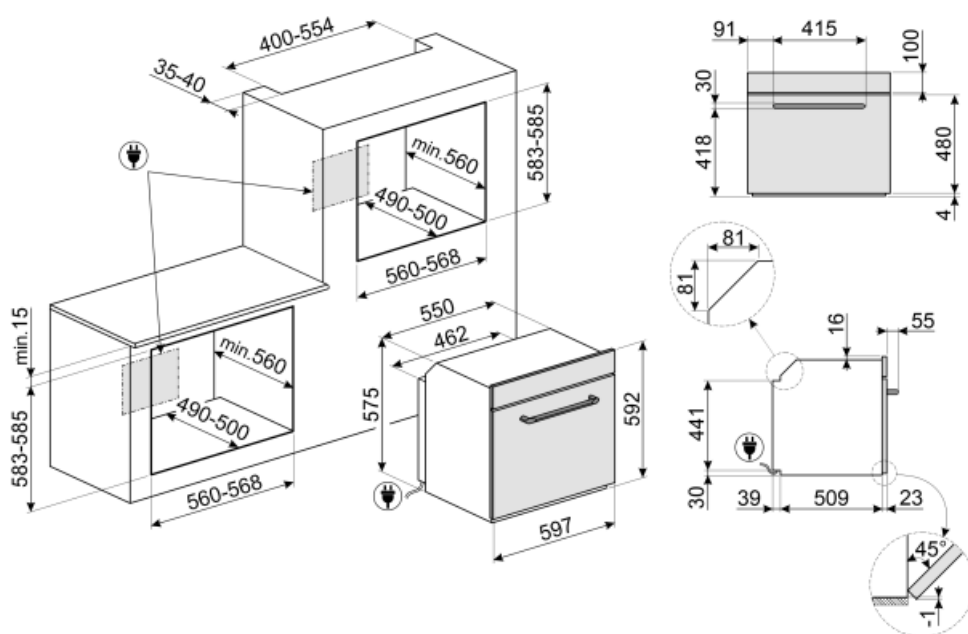

## Not included accessories

### GTP

\*\* Ghidaje telescopice parțial extractibile (1 nivel)\*\* Extracție: 300 mm  
Material: Oțel Inoxidabil AISI 430 lustruit



### PRTX

Piatră de pizza refractară cu mâner. D=35cm Nu este adecvat pentru cuptoarele cu microunde. Potrivit pentru cuptoare cu gaz, pentru a fi pus pe grătar.



### GT1P-2

Ghidaje telescopice parțial extractibile (1 nivel) pentru cuptoare cu cadre metalice. Lungime: 355,5 mm, extracție: 285 mm. Material: Oțel inoxidabil AISI 430 lustruit.



### GTT

\*\* Ghidaje telescopice complet extractibile (1 nivel)\*\* Extracție: 433 mm  
Material: Oțel inoxidabil AISI 430 lustruit



### PR3845X

Oțel inoxidabil anti-amprente. Husă pentru mobilier în montarea pe coloană a mai multor cuptoare



### BN620-1

Tavă emailată, 20 mm adâncime



### PALPZ

Lopată de pizza cu mânerului pliabil  
Lățime: 315 mm Lungime: 325 mm















### BN640

Tavă emailată, 40 mm adâncime



## Symbols glossary (TT)

<p><b>A</b> A: Performanța de uscare a produsului, măsurată de la A+++ la D / G în funcție de familia de produse</p>	 <p>Sistem de răcire cu aer: pentru a asigura o temperatură sigură a suprafeței.</p>
 <p>Uși cu vitraj triplu: Numărul de uși vitrate.</p>	 <p>Electric</p>
 <p>Email Ever Clean: Emailul Ever Clean este aplicat în câmp electrostatic, colț cu colț și margine cu margine, pentru a preveni fisurarea sau crăparea în timp. Este un email pirolitic special, rezistent la acizi, care, pe lângă faptul că are un luciu plăcut, favorizează o mai bună curățare a pereților cuptorului, datorită porozității sale reduse. Este copt la peste 850° C și polimerizat lent la o rată determinată științific pentru a asigura o adâncime și o rezistență uniforme Emailul Ever Clean creează un finisaj impecabil atât pe interiorul cuptorului, cât și pe tăvi, făcând suprafețele cuptorului incredibil de ușor de întreținut în timp, deoarece reduce aderența grăsimilor în timpul gătitului</p>	 <p>Ventilator asistat: Gătit tradițional intens și omogen, potrivit și pentru rețete complexe. Ventilatorul este activ, iar căldura vine de jos și de sus în același timp. Gătitul cu ventilație asigură un rezultat mai rapid și mai omogen, păstrând aroma alimentelor care devin mai suculente. Ideal pentru paste la cuptor, biscuiți, fripturi și plăcinte.</p>
 <p>Static: Gătit tradițional, potrivit pentru prepararea unui singur fel de mâncare pe rând. Ventilatorul nu este activ, iar căldura vine de jos și de sus în același timp. Gătitul static este mai lent și mai delicat, ideal pentru a obține mâncăruri bine gătite și uscate chiar și în interior. Ideal pentru gătitul tuturor tipurilor de fripturi, cărnii grase, pâinii, prăjiturilor umplute.</p>	 <p>Bază: căldura provine numai din partea de jos a cavității. Ventilatorul nu este activ. Ideal pentru plăcinte dulci și savuroase și pizza. Conceput pentru a finaliza gătitul și a face mâncarea mai crocantă Acest simbol din cuptoarele cu gaz indică arzătorul de gaz.</p>
 <p>Circular: este funcția perfectă pentru a găti toate tipurile de mâncăruri într-un mod mai delicat. Căldura provine din partea din spate a cuptorului și este distribuită rapid și uniform Ventilatorul este activ. De asemenea, este ideal pentru a găti pe mai multe niveluri fără a amesteca mirosurile și aromele.</p>	 <p>ECO: gătitul cu consum redus de energie: această funcție este deosebit de potrivită pentru gătitul pe un singur raft cu consum redus de energie. Este recomandată pentru toate tipurile de alimente, cu excepția celor care pot genera multă umiditate (de exemplu, legumele). Pentru a obține economii maxime de energie și a reduce timpul, se recomandă să introduceți alimentele în cuptor fără a preîncălzi compartimentul de gătit</p>
 <p>Grătar: Căldură foarte intensă care vine doar de sus, de la un element de încălzire dublu. Ventilatorul nu este activ. Oferă rezultate excelente de prăjire și gratinare. Folosit la sfârșitul gătitului, asigură rumenirea uniformă mâncărilor.</p>	 <p>Grătar cu ventilator: căldură foarte intensă care vine doar de sus, de la un element de încălzire dublu Ventilatorul este activ. Acesta permite prăjirea optimă a celor mai groase tipuri de carne. Ideal pentru bucăți mari de carne.</p>
 <p>Turbo: căldura vine din 3 direcții: de sus, de jos și din spatele cuptorului Ventilatorul este activ. Permite o gătire rapidă, chiar și pe mai multe rafturi, fără a amesteca aromele. Ideal pentru volume mari sau alimente care necesită o gătire intensă.</p>	 <p>Toate ușile interioare din sticlă: Toate ușile interioare din sticlă, o singură suprafață plană, care este ușor de menținut curată.</p>



Geamul interior al ușii: poate fi îndepărtat cu câteva mișcări rapide pentru curățare.



Cavitatea cuptorului are 5 niveluri diferite de gătit.



Curățarea cu vapori: o funcție simplă de curățare cu abur pentru a slăbi depunerile din cavitatea cuptorului.



Lumini laterale: Două lămpi laterale opuse cresc vizibilitatea în interiorul cuptorului.



Grătar de înclinare: grătarul de înclinare poate fi desfăcut cu ușurință pentru a deplasa elementul de încălzire și pentru a curăța acoperișul aparatului într-un singur pas simplu.



Capacitatea indică cantitatea de spațiu utilizabil în cavitatea cuptorului în litri.