

VSTR40BRX

Material chiuvetă

Oțel inoxidabil

Tip

Bol monobloc

Nr. de boluri

1

Cod EAN

8017709303013



Estetică



Estetică

Universal

Tip încorporat

Submontare

Serie

Mira

Logo

În relief

Culoare

Alamă

Orificiu robinet/orificiu robinet pretăiat

Fără orificiu

Finisaj

PVD periat

	Tip vas	Dimensiunile vasului, LxAxÎ (mm)	Adâncimea vasului (mm)	Vas colț rază	Preaplin	Poziție filtru	Dimensiune filtru
Vas	Rază minimă	400 x 400 x 200	200	15	Da, culoare montată	Poziția peretelui	3,5

Caracteristici tehnice



Caracteristici înveliș PVD

Grosime înveliș, Ecologic, Ușor de curățat, Hipoalergenic

Diametrul orificiului robinetului

35 mm

Dimensiunile produsului (mm)

200x440x440 mm

Nr. de clipuri

8

Dimensiune tăiere sub montaj (mm)

404*404 mm

Tip de clipuri

Clemă de montare

Dimensiunea unității de bază

60 cm

Accesorii incluse

Accesorii pentru
instalare

Sită, Sifon cu racord de
ieșire pentru mașina de
spălat vase, Cleme fixare

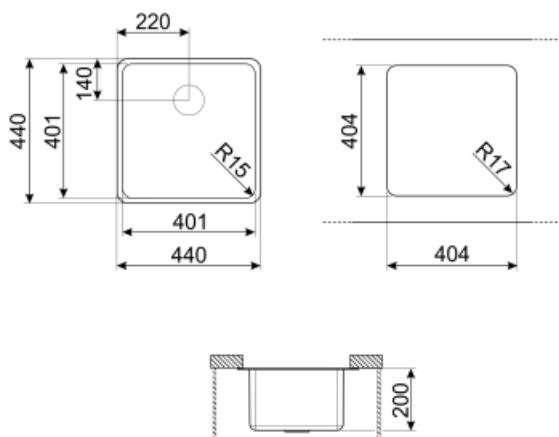

Not included accessories



KITFD050

Eliminarea deșeurilor 0,5 HP Motor: 1/2
cai putere Se potrivește tuturor
chiuvetelor cu evacuare deșeuri 3 1/2"



KITFD100

Eliminarea deșeurilor 1 Motor HP: 1 cal
putere Se potrivește tuturor chiuvetelor
cu evacuare deșeuri 3 1/2"



DB34

Cestello in filo inox per abbinamento
alle vasche di dimensione 340x400
mm



3712

Sifon chiuvete cu o singură cuvă
(conexiune mașină de spălat vase
inclusă)



3713







Sifon chiuvete cu două cuve (conexiune
mașină de spălat vase inclusă)



KITFD075

Eliminarea deșeurilor 0,75 HP Motor:
3/4 cai putere Se potrivește tuturor
chiuvetelor cu evacuare deșeuri 3
1/2"

Symbols glossary (TT)

	Lățimea dulapului necesară pentru instalarea chiuvetei		Adâncimea chiuvetei – în funcție de model, adâncimea poate fi de la 13 la 24,5
	Instalarea tăbliei mesei: Chiuveta este fixată sub masă, ceea ce extinde suprafața de lucru și adâncimea chiuvetei.		Ușor de curățat
	Grosimea învelișului între 0,2 mm și 2 mm		Învelișurile PVD sunt hipotalergenice și adecvate pentru utilizarea în contact cu alimentele
	Procesul de fabricație a tratamentului PVD este 100 % ecologic și prietenos cu mediul		