

SF4750MAO

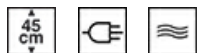

Categorie

Familia de produse

Alimentare cu energie

Sursă de căldură

Metodă de gătit

Cod EAN

45 cm

Cuptor

Electric

ENERGIE ELECTRICĂ

Cuptor cu microunde cu grătar

8017709202941



Estetică

Estetică	Cortina	Serigraphy colour	Gold
Culoare	Antracit	Serigraphy type	Symbols
Design	Flat	Ușă	Cu panou
Finisaj componentă	Alamă antică	Mâner	Cortina
Material	Material vopsit	Culoare mâner	Alamă antică
Tip sticlă	Curățare	Logo	Embossed

Comenzi

Setare control	Capete rotative	Butoane rotative de control	Cortina
Nr. de controale	2	Controlează culoarea	Antracit

Programe/funcții

Nr. de funcții de gătit 5

Funcții tradiționale de gătit



Funcții microunde

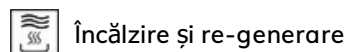
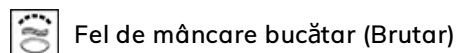

Alte funcții



Dezghețare în funcție de timp



Dezghețare în funcție de greutate

Opțiuni



Opțiuni de stabilire a orei	Pornire întârziată și gătire automată finală	Control blocare/Siguranța copilului	Da
Supraveghetor minute	Da	Alte opțiuni	Țineți cald
Mod consum limitat de energie	Da	Opțiunea demo Showroom	Da

Caracteristici tehnice



Temperatură minimă	50 °C	Ușă	Ușă temperată
Temperatură maximă	250 °C	Nr. total de uși de sticlă	3
Nr. de rafturi	3	Cuptorul cu microunde se oprește atunci când ușa este deschisă	Da
Tip rafturi	Rafturi metalice	Balamale moi de închidere	Da
Grătar de înclinare	Da	Termostat de siguranță	Da
Nr. lumini	1	Sistemul de răcire	Tangențial
Tip lumină	Halogen	Dimensiuni spațiu cavitate utilizabilă (ÎxLxA)	212x462x407 mm
Puterea de iluminare	40 W	Controlul temperaturii	Electronic
Lumină atunci când ușa este deschisă	Da	Material cavitate	Email mereu curat
Element grătar – Putere	1500 W	Protecția ecranului cu microunde	Da
Încălzirea este suspendată atunci când ușa este deschisă	Da		

Etichetă performanță/energie



Volumul net al cavității	40 l	Putere efectivă cuptor cu microunde	1000 W
Numărul de cavități	1		

Accesorii incluse

Raft cu spătar	1	Placă specială de panificație	1
-----------------------	---	--------------------------------------	---

Conexiune electrică

Tensiune 220-240 V
 Curent 15 A
 Putere nominală 3300 W

Frecvență (Hz) 50 Hz
 Lungimea cablului de alimentare 115 cm

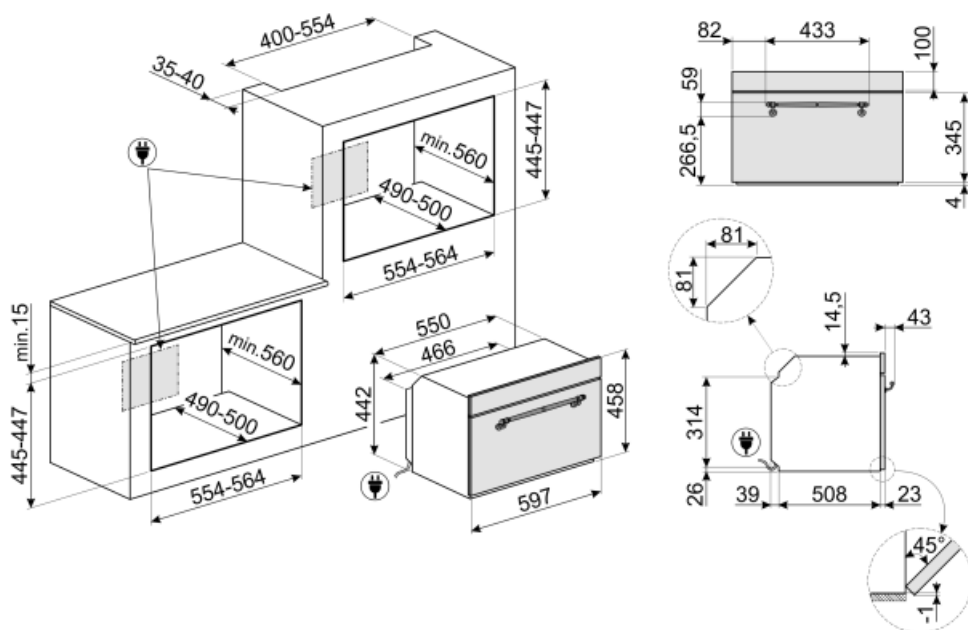

Not included accessories



GTP

** Ghidaje telescopice parțial extractibile (1 nivel)** Extracție: 300 mm
Material: Oțel Inoxidabil AISI 430 lustruit



BN620-1

Tavă emailată, 20 mm adâncime



PALPZ

Lopată de pizza cu mânerului pliabil
Lățime: 315 mm Lungime: 325 mm



BN640

Tavă emailată, 40 mm adâncime



PR3845X

Oțel inoxidabil anti-amprente. Husă pentru mobilier în montarea pe coloană a mai multor cuptoare



GT1P-2















Ghidaje telescopice parțial extractibile (1 nivel) pentru cuptoare cu cadre metalice. Lungime: 355,5 mm, extracție: 285 mm. Material: Oțel inoxidabil AISI 430 lustruit.











GTT

** Ghidaje telescopice complet extractibile (1 nivel)** Extracție: 433 mm Material: Oțel inoxidabil AISI 430 lustruit

Symbols glossary (TT)

-  Blocarea copiilor: unele modele sunt echipate cu un dispozitiv de blocare a programului/ciclului, astfel încât acesta să nu poată fi schimbat accidental.
-  Sistem de răcire cu aer: pentru a asigura o temperatură sigură a suprafeței.
-  Dezghețare în funcție de greutate: Funcție de dezghețare automată. Alegeți tipul de aliment care urmează să fie dezghețat din categoriile disponibile (CARNE – PEȘTE – PÂINE – DESERTURI) După introducerea greutății alimentelor, cuptorul definește automat timpul necesar pentru o dezghețare corectă.
-  Electric
-  Sertar de legume Funcționarea simultană a cuptorului cu microunde, a grătarului și a plăcii mai clare (odată preîncălzite) permite alimentelor să devină crocante și aurii, ideale pentru gătitul pizza etc.
-  Microunde: Pătrunzând direct în alimente, cuptoarele cu microunde gătesc foarte repede și cu economii considerabile de energie. Potrivit pentru gătit fără grăsime, acestea sunt, de asemenea, capabile să dezghețe și să încălzească alimentele fără a modifica aspectul și aroma originală. Funcția de microunde poate fi, de asemenea, combinată cu funcțiile convenționale, cu toate avantajele rezultate. Ideal pentru toate tipurile de alimente.
-  Această funcție poate reîncălzi feluri de mâncare prefierate, fără a deveni uscate sau dure.
-  Energia microundelor scurtează dramatic timpul de gătit și produce economii de energie.
-  Dezghețați în funcție de oră: Funcție de dezghețare manuală. La sfârșitul duratei stabilite, funcția se oprește.
-  Uși cu vitraj triplu: Numărul de uși vitrate.
-  Email Ever Clean: Emailul Ever Clean este aplicat în câmp electrostatic, colț cu colț și margine cu margine, pentru a preveni fisurarea sau crăparea în timp. Este un email pirolitic special, rezistent la acizi, care, pe lângă faptul că are un luciu plăcut, favorizează o mai bună curățare a pereților cuptorului, datorită porozității sale reduse. Este copt la peste 850° C și polimerizat lent la o rată determinată științific pentru a asigura o adâncime și o rezistență uniforme Emailul Ever Clean creează un finisaj impecabil atât pe interiorul cuptorului, cât și pe tăvi, făcând suprafețele cuptorului incredibil de ușor de întreținut în timp, deoarece reduce aderența grăsimilor în timpul gătitului
-  Grătar: Căldură foarte intensă care vine doar de sus, de la un element de încălzire dublu. Ventilatorul nu este activ. Oferă rezultate excelente de prăjire și gratinare. Folosit la sfârșitul gătitului, asigură rumenirea uniformă mâncărilor.
-  Cuptor cu microunde + element grătar: Utilizarea grătarului duce la o rumenire perfectă a suprafeței alimentelor. Acțiunea cuptoarelor cu microunde permite în loc de gătit într-un timp scurt partea internă a alimentelor.
-  Aparat compacte cu înălțimea de 45 cm – soluție perfectă pentru satisfacerea cerințelor functionale ale seturilor de bucătărie de mică înălțime. Disponibil în mai multe tipuri și în stiluri diferite.

-
- | | |
|---|---|
|  KEEP_WARM_72dpi |  Lumini laterale: Două lămpi laterale opuse cresc vizibilitatea în interiorul cuptorului. |
|  Logica ECO: opțiunea vă permite să restricționați limita de putere a aparatului la economisirea reală de energie. |  Cavitatare cuptorului are 3 niveluri diferite de gătit. |
|  Închidere lină: toate modelele sunt echipate cu funcție avansată de închidere lină a ușii, care permite dispozitivului să se închidă ușor și în liniște. |  Control electronic: Vă permite să mențineți temperatura în interiorul cuptorului cu precizia de 2-3 °C. Acest lucru vă permite să gătiți mese care sunt foarte sensibile la schimbările de temperatură, cum ar fi prăjituri, sufleuri, budinci. |
|  Grătar de înclinare: grătarul de înclinare poate fi desfăcut cu ușurință pentru a deplasa elementul de încălzire și pentru a curăța acoperișul aparatului într-un singur pas simplu. |  Capacitatea indică cantitatea de spațiu utilizabil în cavitatea cuptorului în litri. |