

SF4400MCX1

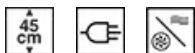

Categorie

Familia de produse

Alimentare cu energie

Sursă de căldură

Metodă de gătit

Cod EAN

45 cm

Cuptor

Electric

ENERGIE ELECTRICĂ

Cuptor cu microunde combi

8017709315719



Estetică

Estetică

Culoare

Finisaj

Design

Material

Tip de oțel

Tip sticlă

Selezione

Oțel inoxidabil

Rezistent la degete

Flat

Oțel inoxidabil

Periat

Eclipsă

Serigraphy colour

Serigraphy type

Ușă

Mâner

Culoare mâner

Logo

Black

Symbols

Cu panou

Nuova Selezione

Efectul oțelului

Embossed

Comenzi



Nume afișaj

Tehnologie afișaj

DigiScreen

LED

Setare control

Butoane tactile

Programe/funcții

Nr. de funcții de gătit

6

Funcții tradiționale de gătit

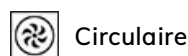

Circulaire



Grătar mare

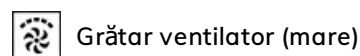

Grătar ventilator (mare)



Circulaire + inferior

Funcții microunde

 Microunde	 Circulaire	 Cuptor cu microunde + grătar
--	--	--

Cuptoare cu microunde + Circulare +

partea inferioară

Opțiuni



Opțiuni de stabilire a orei	Gătit final automat	Temporizatorul	1
Supraveghetor minute	Da	Preîncălzire rapidă	Da

Caracteristici tehnice



Temperatură minimă	50 °C	Încălzirea este suspendată atunci când ușa este deschisă	Da
Temperatură maximă	200 °C	Tipul de deschidere a ușii	Deschidere standard
Nr. de rafturi	3	Ușă	Ușă temperată
Tip rafturi	Rafturi metalice	Nr. total de uși de sticlă	3
Nr. lumini	1	Cuptorul cu microunde se oprește atunci când ușa este deschisă	Da
Tip lumină	Incandescent	Termostat de siguranță	Da
Puterea de iluminare	20 W	Sistemul de răcire	Tangențial
Lumină atunci când ușa este deschisă	Da	Dimensiuni spațiu cavitate utilizabilă (ÎxLxA)	210x420x390 mm
Masă rotativă	Da	Controlul temperaturii	Electro-mecanic
Dimensiune placă turnantă	36 cm	Material cavitate	Oțel inoxidabil
Element grătar – Putere	1750 W	Protecția ecranului cu microunde	Da
Element de încălzire circulară – Putere	1600 W		

Etichetă performanță/energie

Volumul net al cavității	44 l	Putere efectivă cuptor cu microunde	900 W
---------------------------------	------	--	-------

Conexiune electrică

Tensiune	230 V	Frecvență (Hz)	50 Hz
-----------------	-------	-----------------------	-------

Curent 15 A

Putere nominală 3350 W

Lungimea cablului de alimentare

150 cm

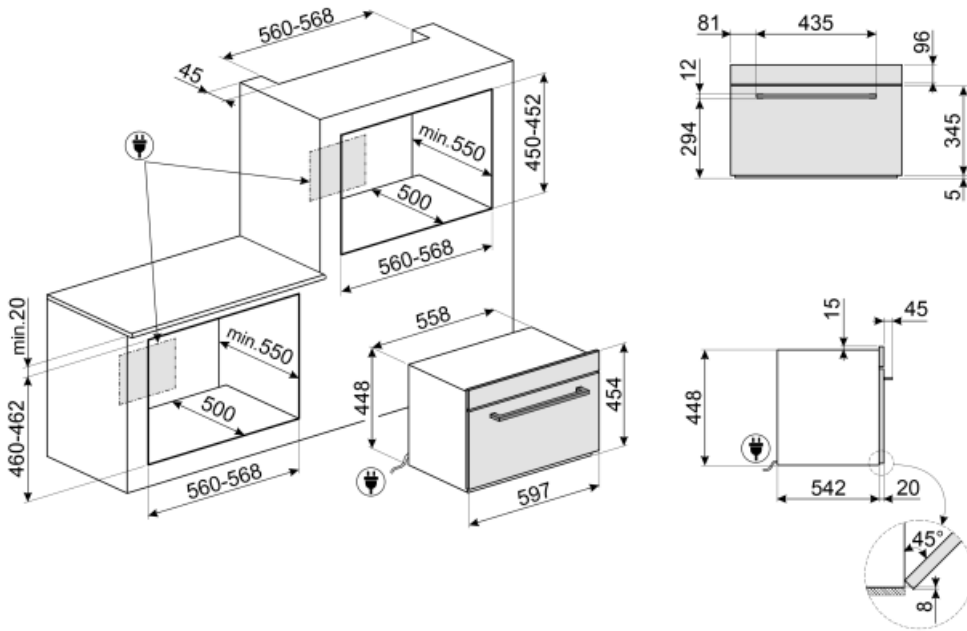

Not included accessories

GTP

** Ghidaje telescopice parțial extractibile (1 nivel)** Extracție: 300 mm
Material: Oțel Inoxidabil AISI 430 lustruit



GTT

** Ghidaje telescopice complet extractibile (1 nivel)** Extracție: 433 mm
Material: Oțel inoxidabil AISI 430 lustruit

















GT1P-2

Ghidaje telescopice parțial extractibile (1 nivel) pentru cuptoare cu cadre metalice. Lungime: 355,5 mm, extracție: 285 mm. Material: Oțel inoxidabil AISI 430 lustruit.



Symbols glossary (TT)

 <p>Cuptor cu microunde combinat: Acest cuptor permite combinarea a două moduri diferite de gătit (tradițional cu microunde). Cuptoarele combinate sporesc oportunitățile de gătit, oferind în același timp flexibilitate maximă aparatelor de uz casnic.</p>	 <p>Sistem de răcire cu aer: pentru a asigura o temperatură sigură a suprafeței.</p>
 <p>Uși cu vitraj triplu: Numărul de uși vitrate.</p>	 <p>Electric</p>
 <p>Circulară cu element inferior: Adăugarea elementului inferior adaugă căldură suplimentară la bază pentru alimente care necesită gătit suplimentar.</p>	 <p>Circular: este funcția perfectă pentru a găti toate tipurile de mâncăruri într-un mod mai delicat. Căldura provine din partea din spate a cuptorului și este distribuită rapid și uniform Ventilatorul este activ. De asemenea, este ideal pentru a găti pe mai multe niveluri fără a amesteca mirosurile și aromele.</p>
 <p>Grătar: Căldură foarte intensă care vine doar de sus, de la un element de încălzire dublu. Ventilatorul nu este activ. Oferă rezultate excelente de prăjire și gratinare. Folosit la sfârșitul gătitului, asigură rumenirea uniformă mâncărilor.</p>	 <p>Grătar cu ventilator: căldură foarte intensă care vine doar de sus, de la un element de încălzire dublu Ventilatorul este activ. Acesta permite prăjirea optimă a celor mai groase tipuri de carne. Ideal pentru bucăți mari de carne.</p>
 <p>Microunde: Pătrunzând direct în alimente, cuptoarele cu microunde gătesc foarte repede și cu economii considerabile de energie. Potrivit pentru gătit fără grăsime, acestea sunt, de asemenea, capabile să dezghețe și să încălzească alimentele fără a modifica aspectul și aroma originală. Funcția de microunde poate fi, de asemenea, combinată cu funcțiile convenționale, cu toate avantajele rezultate. Ideal pentru toate tipurile de alimente.</p>	 <p>Gătitul cu utilizarea simultană a elementului de încălzire în combinație cu alimentare ventilator și cuptor cu microunde.</p>
 <p>Cuptor cu microunde + element grătar: Utilizarea grătarului duce la o rumenire perfectă a suprafeței alimentelor. Acțiunea cuptoarelor cu microunde permite în loc de gătit într-un timp scurt partea internă a alimentelor.</p>	 <p>Aparate compacte cu înălțimea de 45 cm – soluție perfectă pentru satisfacerea cerințelor funcționale ale seturilor de bucătărie de mică înălțime. Disponibil în mai multe tipuri și în stiluri diferite.</p>
 <p>Preîncălzire rapidă: gătitul este precedat de faza de preîncălzire care permite compartimentului de gătit să atingă temperatura setată. Această opțiune reduce durata cu până la 50 %.</p>	 <p>Cavitatea cuptorului are 3 niveluri diferite de gătit.</p>
 <p>...</p>	