

# KFAB75UJ

Familia de produse	Capac
Tip capotă	Capac decorativ pentru perete
Design	Unghiuri
Extracție	Recirculare
Control electronic	Da
Material	Material vopsit
Tip de oțel	Periat
Cod EAN	8017709251475
Lățimea capotei	75 cm



## Estetică

Estetică	Stilul anilor 50	Finisaj	Lucios
Culoare	Decorat/special	Logo	Applied
Decorare/culoare specială	Union Jack		





## Comenzi

Setare control	Butoane electronice	Culoare LED	Alb
----------------	---------------------	-------------	-----

## Programe/funcții

Nr. de viteze	3
Viteză intensivă	
Opțiuni de stabilire a orei	

## Caracteristici tehnice

					
Nr. lumini	2	Filtre anti-degresare	Oțel inoxidabil		
Tip lumină	LED	Filtre de cărbune incluse	Da		
Puterea de iluminare	1 W	Indicator înlocuire filtru	Da		
Scara temperaturii culorii deschise (°K)	4000 °K	leșire aerisire	150 mm		
		Distanța minimă față de plita CU GAZ	650 mm		

Capacitate maximă de evacuare liberă	820 m <sup>3</sup> /h	Distanța minimă față de plita ELECTRICĂ	650 mm
Putere motor	280 W	Valvă anti-retur	Da
Nr. de filtre	3		

	Rata de extracție IEC 61591 [m <sup>3</sup> /h]	Nivel de zgomot IEC 60704-2-13 [dB(A)]
Viteza 1	333	50
Viteza 2	477	59
Viteza 3	649	67
Viteză intensivă	797	72

## Accesorii incluse

Telecomandă	Da	Ușă glisantă	Da
-------------	----	--------------	----

## Etichetă performanță/energie

<b>A+</b>			
Consumul anual de eficiență (AEC <sub>hood</sub> )	36 kWh/a	Sunet acustic ponderat în aer emisie de putere la viteză maximă (SPE <sub>max</sub> )	67 dB(A)
Clasa de eficiență energetică (CEE)	A+	Sunet acustic ponderat în aer emisie de putere la viteză de impuls (SPE <sub>boost</sub> )	72 dB(A)
Eficiența dinamică a fluidelor (FDE)	36,6	Consumul de putere în modul repaus (P <sub>s</sub> )	0,49 W
Clasa de eficiență dinamică a fluidelor (FDEC)	A	Factor de creștere a timpului (F)	0,7
Eficiența iluminării (LE)	68,2 lux/W	Indicele de eficiență energetică	39,7
Clasa de eficiență a iluminării (LEC)	A	Debitul de aer măsurat în cel mai bun punct de eficiență (Q <sub>bep</sub> )	421 m <sup>3</sup> /h
Eficiența filtrării unsorii (GFE)	61,1 %	Presiunea aerului măsurată în cel mai bun punct de eficiență (P <sub>bep</sub> )	422 Pa
Clasa de eficiență a filtrării unsorii (GFEC)	E	Puterea electrică măsurată la cel mai bun punct de randament (W <sub>bep</sub> )	135 W
Debitul de aer la viteză minimă (Q <sub>min</sub> )	333 m <sup>3</sup> /h	Consumul nominal de putere al sistemului de iluminare (WL)	2 W
Debitul de aer la viteză maximă (Q <sub>max</sub> )	649 m <sup>3</sup> /h	Iluminarea medie a luminii pe suprafața de gătit (E <sub>middle</sub> )	150 lux
Debitul de aer la viteză de impuls (Q <sub>boost</sub> )	797 m <sup>3</sup> /h		
Sunet acustic ponderat în aer emisie de putere la viteză minimă (SPE <sub>min</sub> )	50 dB(A)		

Nivelul de putere acustică la cel mai înalt nivel (Lwa) 67 dB(A)

## Conexiune electrică

Valoarea nominală a conexiunii electrice 282 W  
 Curent 1 A  
 Tensiune 220-240 V

Frecvență (Hz) 50-60 Hz  
 Lungimea cablului de alimentare 1500 mm

## Disponibil de asemenea

Alternative colours available White, Black, Cream, Red

Available colours KFAB75WH-KFAB75BL-KFAB75CR-KFAB75RD

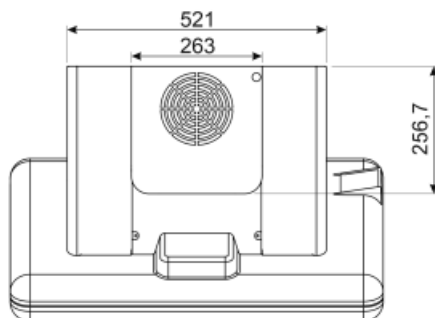
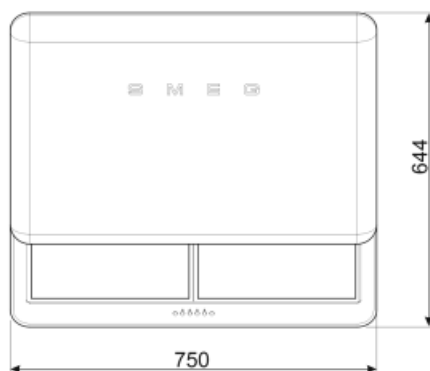
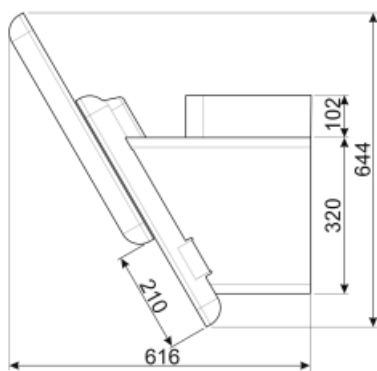

## Not included accessories

---



### KITCMNFABUJ

Coppia di Camini (2 pezzi) Dimensioni  
550 min, 1035 max (263x257 mm)  
KFAB75UJ Cappa Union JACK Camini  
BLU

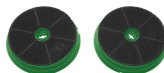







### FLTSI

Filtre cărbune Kit 2 bucăți

---

## Symbols glossary (TT)

---

- |  |  |   |   |
|--|--|---|---|
|  | <p><b>Filtre:</b> Modelul are filtre pentru a ajuta la îndepărtarea grăsimii din aburul emanat din tigăi în timpul gătitului.</p>            |  | <p><b>Oprire automată:</b> O setare specială, pentru a rula după sfârșitul gătitului pentru un timp prestabilit și apoi opriți automat.</p>                               |
|  | <p><b>Filtre de cărbune:</b> Extragerea prin filtre de cărbune sau direct în exterior reduce considerabil mirosurile puternice de gătit.</p> |  | <p><b>A+:</b> Clasa de eficiență energetică A+ ajută la economisirea a până la 10 % energie comparativ cu clasa A. Performanța maximă cu consum minim este garantată.</p> |
|  | <p><b>Lumină(e) de avertizare:</b> pentru a vă sfătui când filtrele trebuie schimbate.</p>   |  | <p><b>Lumini:</b> Toate hotele de gătit au lumini pentru a ilumina zona de gătit sau pentru a adăuga la ambianța bucătăriei.</p>  |
|  | <p><b>Setare intensivă/turbo:</b> atunci când este necesară extracția foarte rapidă.</p>   |   |   |