

FD70EN4HM



Familia de produse	Frigider
Instalare	Independent
Categorie	Ușă dublă
Lățimea de referință	60-70
Nr. total sistema – Îngheț	Total
Tip răcire	Total Fără Îngheț – sistem dublu de răcire
Dezghețare	Automat
Tip balama	Standard
Loc introducere	Da
Poziție balama	Dreapta
Ușă reversibilă	Da
Cod EAN	8017709295950



Estetică



Estetică	Universal	Culoare logo	Crom
Culoare	Aspect de marmură	Material lateral	Oțel
Design	Plat	Culoare laterală	Crem
Material	Foaie metalică	Logo	Applied
Mâner	Extern	Afișaj	LED
Tip mâner	Fixat	Porție afisare	Esterno (su porta)
Culoare mâner	Crem		

Caracteristicile compartimentului frigiderului



Nr. de rafturi reglabile	2	Tip de husă sertare mai clare pentru legume	Sticlă
Numărul de sertare pentru fructe și legume	2	Zona Life Plus -0 °C	Da
Tip de rafturi reglabile	Sticlă	Lumină internă în frigider	Da
Tip de husă sertare mai clare pentru legume	Standard	Tipul de lumină interioară (frigider)	LED
Capac pentru sertarul de legume	Da		

Ușă Interioară a frigiderului

Numărul de rafturi reglabile pentru uși	3	Nr. de rafturi sticle	1
---	---	-----------------------	---

Alte caracteristici ale frigiderului



Accesorii	Cutie de brânză, Tavă de ouă	Ventilator	Da
Multi Flux	Da		

Caracteristicile compartimentului congelatorului

Nr. de rafturi	1	Tip de lumină internă (congelator)	LED
Lumină internă în congelator	Da	Tip de rafturi	Sticlă

Ușă interioară a congelatorului

Nr. rafturi usi reglabile 2

Alte caracteristici ale congelatorului

Aparat manual de gheață	Da	Aparat de făcut gheață	Mod manual
-------------------------	----	------------------------	------------

Alte caracteristici tehnice



Afișaj funcții

Sărbătoare legală, Înghețare rapidă, Răcire rapidă, ECO, Blocare control, Alarmă temperatură, Temporizator de răcire

Alarmă pentru ușă deschisă	Da
Alarmă temperatură	Da
Tip de control al temperaturii	Electronic
Nr. compresoare	1
Tip gaz agent frigorific	R600a
Tip de compresor	Invertor
Cantitatea de agent frigorific (g)	63 g
Foam agent	Cyclopentane

Etichetă performanță/energie – Reg. 2019

 Consumul anual de energie	249 kWh/a	Emisiile de zgomot transmise prin aer	41 dB(A) re 1pW
Clasa de eficiență energetică	E	Timp de creștere a temperaturii	13.45 h







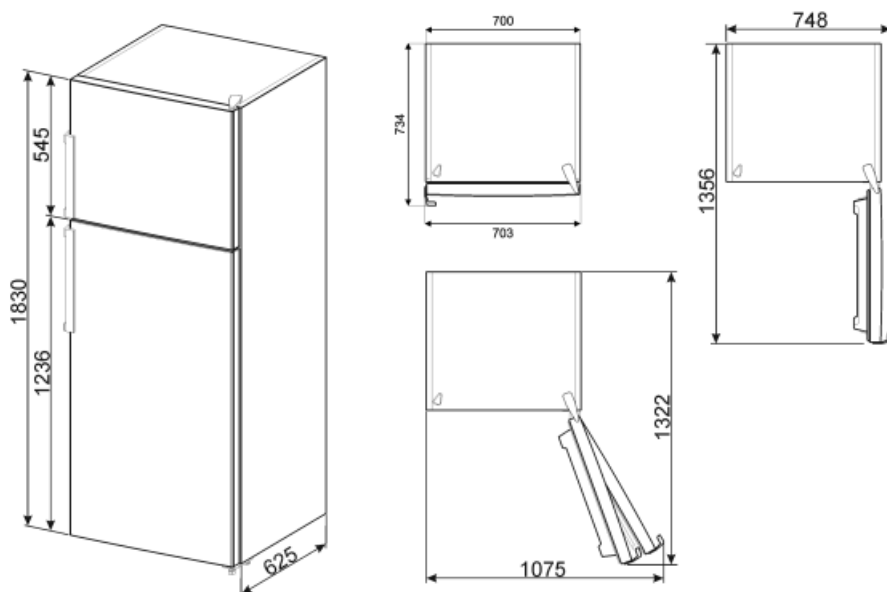







Clasa emisiilor de zgomot transmis prin aer	C	4 stele – Capacitate de congelare	7.0 Kg/24h
Volum net total	434 l	Clasa climatică	SN, T
Suma volumelor compartimentului congelat(e)	98 l	IEE	100 %
Suma volumelor compartimentului (compartimentelor) de refrigerare și ale compartimentului necongelat(e)	337 l		

Conexiune electrică

Ștecher	(F; E) Schuko	Tensiune (V)	220-240 V
Valoarea nominală a conexiunii electrice	200 W	Frecvență (Hz)	50 Hz
Curent	1.39 A	Lungimea cablului de alimentare	210 cm



Symbols glossary (TT)

	Compartiment de congelare de 4 stele pentru o mai bună conservare a alimentelor.		Sistemul automat de dezghețare funcționează prin dezghețare automată la intervale regulate, eliminând complet necesitatea dezghețării.
	Blocarea copiilor: unele modele sunt echipate cu un dispozitiv de blocare a programului/ciclului, astfel încât acesta să nu poată fi schimbat accidental.		Afișaj cu LED-uri: pentru a afișa programele, funcțiile și opțiunile selectate și timpul până la sfârșitul ciclului.
	Mod economic: Analizează funcționarea frigiderului în timpul activării și optimizează ciclul de funcționare pentru a reduce consumul de energie.		Clasa de eficiență energetică E
	A++: Clasa de eficiență energetică A++ ajută la economisirea a până la 20 % energie comparativ cu clasa A. Performanța maximă cu consum minim este garantată.		Ventilat Distribuția forțată a aerului rece în compartimentul frigiderului, care permite distribuția uniformă a temperaturii în frigider.
	Congelare rapidă: Funcția de înghețare rapidă reduce temperatura compartimentului atunci când este activată cu câteva ore înainte de utilizare.		Mod de economisire a energiei: Modul de economisire a energiei vă permite să dezactivați frigiderul și să mențineți congelatorul în funcțiune.
	Iluminatul interior CU LED-URI: este o modalitate mai eficientă din punct de vedere energetic și de lungă durată de iluminare a interiorului aparatului.		Life Plus 0 °C: Temperatura în compartimentele Life Plus este menținută la 0 °C, ceea ce conservă carnea proaspătă și peștele mai mult timp.
	Evoluția Smeg către modele mai inteligente și mai ecologice a dus la alegerea tehnologiei cu inverter, care reduce semnificativ consumul.		Plus Aer: păstrează alimentele proaspete pentru mai mult timp.
	Intrare fantă: Frigiderele cu deschidere cu fantă pot fi perfect integrate în structura mobilierului, deoarece ușile deschise la 90° nu depășesc latura produsului. În cazul instalării lângă perete, va fi necesar să se ia în considerare dimensiunile mânerului pentru a deschide ușa la 90°.		