

SE364EMTB



Familia de produse
Tip integrat
Dimensiuni
Alimentare cu energie
Tip
Cod EAN

Plită
Profil ultra-jos
60 cm
Electric
Ceramică
8017709234768



Estetică



Estetică	Universal
Culoare	Negru
Finisaj	Sticlă
Material	Sticlă
Tip sticlă	Ceramică
Margine de sticlă	Margine unghiulară
Tip de setare de control	Comenzi tactile
Poziție buton rotativ de control	Față
Culoare serie	Gri

Programe/funcții



Nr. total de zone de gătit	4
Nr. de zone de gătit ceramice	4
Nr. de zone de gătit cu amplificator	4
Înterupător pornit/oprit principal	Da
Niveluri de putere	9

Opțiuni



Decupaj standard 490x560 mm

Mod consum limitat de energie Da

Funcție automată de menținere a temperaturii	Da	Mod consum limitat de energie în W	2800, 4000 W
Temporizator final de gătit	4	Opțiunea Demo Showroom	Da
Supraveghetor minute	1	Blocarea comenzii/Siguranța copilului	Da
Sfârșitul alarmei de gătit	Da	Pornire rapidă	Da
Indicator timp rezidual	Da		

Caracteristici tehnice



Față-stânga - Ceramică – dublă - 0.80 - 2.00 kW - Ø 12.4 - Ø 18.4 cm

Spate-stânga - Ceramică – simplă - 1.20 kW - Ø 14.8 cm

Spate-dreapta - Ceramică – extensibilă - 1.10 - 2.00 kW - Ø 14.8 - 25.3x14.8 cm

Față-dreapta - Ceramică – simplă - 1.20 kW - Ø 14.8 cm

Oprire automată la supraîncălzire	Da	Indicatorul căldurii reziduale	Da
Oprire automată la preaplin	Da		

Conexiune electrică

Puterea nominală a conexiunii electrice (W)	6400 W	Tip de cablu electric	Yes, Double and Three Phase
Curent	19 A	Frecvență (Hz)	50/60 Hz
Tensiune (V)	220-240 V	Lungimea cablului de alimentare	150 cm
Tensiune 2 (V)	380-415 V	Terminal box	6 poles
Tip de cablu electric	Monofazat		

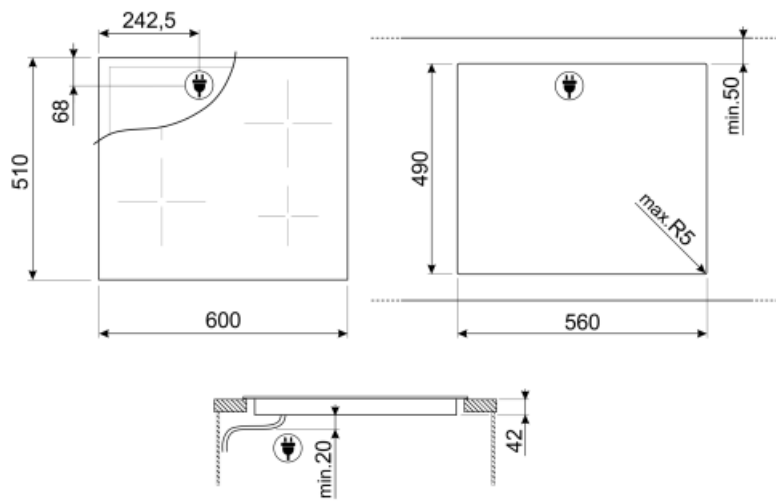













Not included accessories



SCRP

Plite de inducție și ceramice și raclete teppanyaki

Symbols glossary (TT)

	Amplificator de putere: opțiunea permite zonei să funcționeze la putere maximă atunci când este necesară o gătire foarte intensă.		Profil ultra-jos: Montare produs cu muchie plană – înălțime de 1 mm.
	Blocarea copiilor: unele modele sunt echipate cu un dispozitiv de blocare a programului/ciclului, astfel încât acesta să nu poată fi schimbat accidental.		Logica ECO: opțiunea vă permite să restricționați limita de putere a aparatului la economisirea reală de energie.
	Această funcție vă permite să mențineți caldă mâncarea gătită fără a o arde		Protecție la supraîncălzire: Sistemul de siguranță care oprește automat plita în caz de supraîncălzire a unității de comandă.
	Vitroceramică: Baza plitei este din ceramică de sticlă. Încălzirea este efectuată de elementele de încălzire Foarte Ușor.		Protecție la supraumplere: Protecția specială la supra-umplere oprește aragazul în prezența supraîncărcării cu lichide.
	Funcția pornire rapidă: temperatura aleasă este atinsă mai rapid. Elementul de încălzire funcționează la putere maximă până la atingerea temperaturii corecte.		Indicarea căldurii reziduale: După ce plita din ceramică de sticlă este oprită, indicatorul de căldură reziduală arată care dintre zonele de încălzire rămâne caldă. Când temperatura scade sub 60 °C, indicatorul se stinge.
	Timul scurs: arată cât timp a fost utilizată zona de gătit.		Temporizatorul: Toate plitele ceramice au un cronometru care încheie automat gătitul după un timp prestabilit.
	Controlul tactil		