

BM93BL

Dimensiune aragaz	90x60 cm
Nr. de cavități cu etichetă energetică	2
Sursă de căldură pentru cavitate	ENERGIE ELECTRICĂ
Tip plită	Gaz
Tip de cuptor principal	Termo-ventilat
Tipul celui de-al doilea cuptor	Termo-ventilat
Cod EAN	8017709212438
Clasa de eficiență energetică	A
Clasa de eficiență energetică, a doua cavitate	B



Estetică



Serie	Blenheim	Afișaj	5 butoane electronice
Estetică	Victoria	Colour of buttons	Black
Culoare	Negru	Nr. de controale	8
Design	Victoria	Serigraphy colour	Silver
Ușă	Cu cadru	Mâner	Smeg Victoria ECO
Tip de suporturi pentru cuve	Fontă	Culoare mâner	Oțel inoxidabil periat
Culoare plită	Email negru	Tip sticlă	Negru
Finalizare panou de comandă	Metal emailat	Plintă	Antracit
Butoane rotative de control	Smeg Victoria	Logo	Silk screen
Controlează culoarea	Oțel inoxidabil	Logo position	Command panel

Programe/funcții

Funcții tradiționale de gătit



Circulaire

Programe/funcții al treilea cuptor

Nr. de funcții al treilea cuptor
Grătar complet

1



Caracteristici tehnice plită

UR

Nr. total de zone de gătit 5

Față stânga - Gaz - Rapid - 2.90 kW

Spate stânga - Gaz - Semirapid - 1.80 kW

Central - Gaz - UR - 4.00 kW

Spate dreapta - Gaz - Semirapid - 1.80 kW

Față dreapta - Gaz - AUX - 1.00 kW

Tip de arzătoare cu gaz Standard

Supape de siguranță pentru gaz Da

Aprindere electronică automată Da

Capace de arzător Emailat negru mat

Caracteristici tehnice ale cuptorului principal



Nr. lumini 1

Volumul net al cavității 61 l

Volum brut, prima cavitate 70 l

Material cavitate Email mereu curat

Nr. de rafturi 4

Tip de rafturi Rafturi metalice

Tip lumină Halogen

Puterea de iluminare 40 W

Setarea timpului de preparare Pornire și Oprire

Deschidere ușă Deschidere laterală

Deschiderea laterală a ușii Da

Ușă detașabilă Da

Ușă interioară din sticlă plină Da

Ușă interioară detașabilă Da

Nr. total de uși de sticlă 3

Nr. de uși de sticlă termoreflectorizante 1

Termostat de siguranță Da

Sistemul de răcire Tangențial

Dimensiuni spațiu cavitate utilizabilă (ÎxLxA) 316x460x412 mm

Controlul temperaturii Electro-mecanic

Element de încălzire circulară - Putere 2000 W

Opțiuni cuptor principal

Temporizatorul Da

Sfârșitul alarmei acustice de gătit Da

Temperatură minimă 50 °C

Temperatură maximă 245 °C

Caracteristici tehnice ale cuptorului secundar



Volumul net al celei de-a doua cavități 62 l

Volum brut, a doua cavitate 69 l

Ușă interioară din sticlă plină Da

Nr. total de uși de sticlă 2

Material cavitate	Email mereu curat	Nr. uși de sticlă termoreflectorizante	1
Nr. de rafturi	9	Termostat de siguranță	Da
Tip de rafturi	Rafturi metalice	Sistemul de răcire	Tangențial
Deschidere uși	Deschidere laterală	Dimensiuni spațiu cavitate utilizabilă (ÎxLxA)	605x275x370 mm
Deschiderea laterală a ușii	Da	Controlul temperaturii	Electro-mecanic
Ușă detașabilă	Da	Circular heating element - Power	2500 W

Opțiuni cuptor auxiliar

Temperatură minimă	50 °C	Temperatură maximă	245 °C
--------------------	-------	--------------------	--------

Caracteristici tehnice ale celui de-al treilea cuptor



Volum net, a 3-a cavitate	35 l	Nr. total de uși de sticlă	3
Volum brut, a 3-a cavitate	41 l	Nr. de uși de sticlă termoreflectorizante	1
Material cavitate	Email mereu curat	Termostat de siguranță	Da
Nr. de rafturi	2	Sistemul de răcire	Tangențial
Tip de rafturi	Rafturi metalice	Dimensiuni spațiu cavitate utilizabilă (ÎxLxA)	169x440x443 mm
Deschidere uși	Clapetă jos	Controlul temperaturii	Electro-mecanic
Ușă detașabilă	Da	Grătar mare – Putere	2700 W
Ușă interioară din sticlă plină	Da	Tip grătar	Electric
Ușă interioară detașabilă	Da	Grătar înclinat	Da

Opțiuni al treilea cuptor

Temperatură minimă	50 °C	Temperatură maximă	260 °C
--------------------	-------	--------------------	--------

Accesorii incluse pentru cuptorul principal și plită

Raft cu oprire spate și laterală	1	Plasă grătar	1
Tavă adâncă de 40 mm	1		

Accesorii incluse pentru cuptorul secundar



Grilă cuptor cu opritor posterior	4	Suport placă/dispozitiv de încălzire	1
-----------------------------------	---	--------------------------------------	---

Accesorii incluse pentru al treilea cuptor

Raft cu oprire spate și laterală	1	Plasă grătar	1
Tavă adâncă de 40 mm	1		

Conexiune electrică

Valoarea nominală a conexiunii electrice	7500 W	Type of electric cable installed	Yes, Single phase
Curent	33 A	Tip de cablu electric	Yes, Double and Three Phase
Tensiune	220-240 V	Frecvență	50/60 Hz
Tensiune 2 (V)	380-415 V	Bloc terminale	5 poles

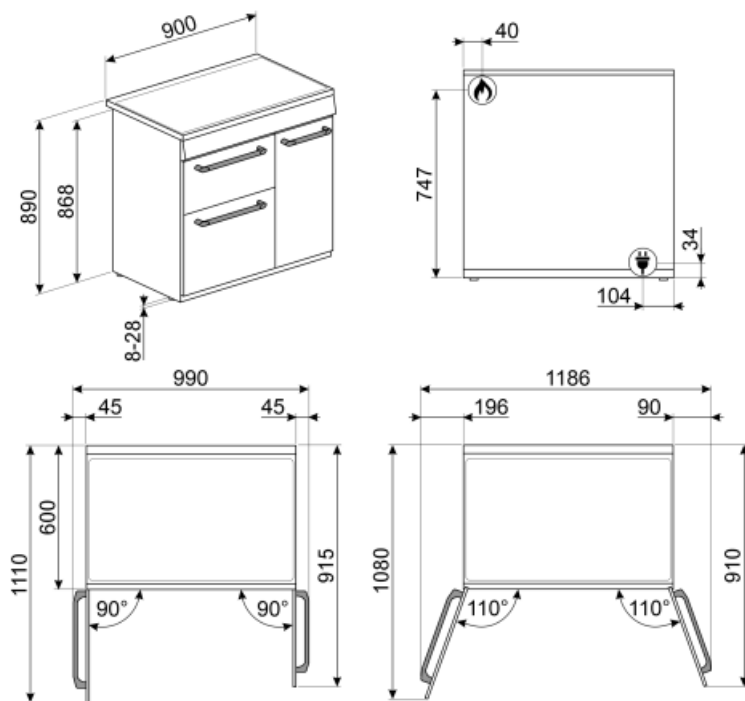

Not included accessories

AIRFRY

Air fryer rack AIRFRY . Ideal for recreating traditional frying in the oven, but with fewer calories and less fat. It allows you to cook quickly and simply dishes such as French fries, fried vegetables and fish, ensuring perfect browning and crispiness.



GTP

** Ghidaje telescopice parțial extractibile (1 nivel)** Extracție: 300 mm
Material: Oțel Inoxidabil AISI 430 lustruit



BNP608T

Tavă acoperită cu teflon, adâncime de 8 mm, pentru a fi amplasată pe grilă



GRM

Suport moka plite cu gaz



KIT90N9

Protecție, 90 cm, neagră, pentru aragazuri BU & BM



PPX6090-1

Placă grătar din oțel inoxidabil potrivită pentru aragazuri Concerto de 90 cm



GT1P-2

Ghidaje telescopice parțial extractibile (1 nivel) pentru cuptoare cu cadre metalice. Lungime: 355,5 mm, extracție: 285 mm. Material: Oțel inoxidabil AISI 430 lustruit.



SFLK1

Blocare pentru copii



PRTX

Piatră de pizza refractară cu mâner. D=35cm Nu este adecvat pentru cuptoarele cu microunde. Potrivit pentru cuptoare cu gaz, pentru a fi pus pe grătar.



WOKGHU

Suport din fontă Wok



BG6090-1

Placă grătar din fontă potrivită pentru aragazuri Concerto



BN620-1

Tavă emailată, 20 mm adâncime



KITH93

Set extensie înălțime (950 mm), potrivit pentru aragazuri TR93



BBQ

Double sided plate BBQ. Suitable for recreating succulent and crispy dishes in the oven with the typical taste of grilled cooking. The ribbed side is particularly suitable for meats and cheeses. The smooth side for fish, seafood and vegetables.





PALPZ

Lopată de pizza cu mânerului pliabil
Lățime: 315 mm Lungime: 325 mm



GTT

** Ghidaje telescopice complet
extractibile (1 nivel)** Extracție: 433
mm Material: Oțel inoxidabil AISI 430
lustruit



BN640



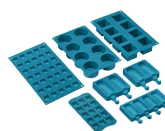



















Tavă emailată, 40 mm adâncime



SMOLD

Set de 7 matrițe de silicon pentru
înghețate, acadele de gheață, praline,
cuburi de gheață sau porții de
alimente. Utilizabil de la -60 °C la
+230 °C

Symbols glossary (TT)

 <p>Suporturi din fontă rezistentă: pentru stabilitate și rezistență maximă.</p>	 <p>Sistem de răcire cu aer: pentru a asigura o temperatură sigură a suprafeței.</p>
 <p>A: Performanța de uscare a produsului, măsurată de la A+++ la D / G în funcție de familia de produse</p>	 <p>B: Clasa energetică a produsului, măsurată de la A+++ la D / G, în funcție de familia de produse.</p>
 <p>Uși cu vitraj dublu: Numărul de uși vitrate.</p>	 <p>Uși cu vitraj triplu: Numărul de uși vitrate.</p>
 <p>Email Ever Clean: Emailul Ever Clean este aplicat în câmp electrostatic, colț cu colț și margine cu margine, pentru a preveni fisurarea sau crăparea în timp. Este un email pirolitic special, rezistent la acizi, care, pe lângă faptul că are un luciu plăcut, favorizează o mai bună curățare a pereților cuptorului, datorită porozității sale reduse. Este copt la peste 850° C și polimerizat lent la o rată determinată științific pentru a asigura o adâncime și o rezistență uniforme Emailul Ever Clean creează un finisaj impecabil atât pe interiorul cuptorului, cât și pe tăvi, făcând suprafețele cuptorului incredibil de ușor de întreținut în timp, deoarece reduce aderența grăsimilor în timpul gătitului</p>	 <p>Circular: este funcția perfectă pentru a găti toate tipurile de mâncăruri într-un mod mai delicat. Căldura provine din partea din spate a cuptorului și este distribuită rapid și uniform Ventilatorul este activ. De asemenea, este ideal pentru a găti pe mai multe niveluri fără a amesteca mirosurile și aromele.</p>
 <p>Element grătar: Utilizarea grătarului oferă rezultate excelente atunci când gătiți carne de porții medii și mici, în special atunci când este combinată cu un rotisor (acolo unde este posibil). De asemenea, ideal pentru gătit cârnați și șuncă.</p>	 <p>Toate ușile interioare din sticlă: Toate ușile interioare din sticlă, o singură suprafață plană, care este ușor de menținut curată.</p>
 <p>Geamul interior al ușii: poate fi îndepărtat cu câteva mișcări rapide pentru curățare.</p>	 <p>Lumini laterale: Două lămpi laterale opuse cresc vizibilitatea în interiorul cuptorului.</p>
 <p>Încălzirea raftului pentru farfurii: funcție pentru încălzirea sau menținerea la cald a mâncărilor. Așezați tava de copt pe cel mai de jos raft și stivuiți vasele care urmează să fie încălzite.</p>	 <p>Cavitatea cuptorului are 2 niveluri diferite de gătit.</p>
 <p>Cavitatea cuptorului are 4 niveluri diferite de gătit.</p>	 <p>Cavitatea cuptorului are 9 niveluri diferite de gătit.</p>
 <p>Control electronic: Vă permite să mențineți temperatura în interiorul cuptorului cu precizia de 2-3 °C. Acest lucru vă permite să gătiți mese care sunt foarte sensibile la schimbările de temperatură, cum ar fi prăjituri, sufleuri, budinci.</p>	 <p>Grătar de înclinare: grătarul de înclinare poate fi desfăcut cu ușurință pentru a deplasa elementul de încălzire și pentru a curăța acoperișul aparatului într-un singur pas simplu.</p>
 <p>Arzătoare ultrarapide: Arzătoarele ultrarapide puternice oferă o putere de până la 5 kw.</p>	 <p>Capacitatea indică cantitatea de spațiu utilizabil în cavitatea cuptorului în litri.</p>
 <p>Capacitatea indică cantitatea de spațiu utilizabil în cavitatea cuptorului în litri.</p>	 <p>Capacitatea indică cantitatea de spațiu utilizabil în cavitatea cuptorului în litri.</p>