

S4C092F

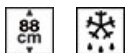

Familia de produse	Frigider
Instalare	Încorporat
Categorie	O ușă
Nișă integrată	88
Lățimea de referință	Până la 60 de ani
Înălțimea de referință	Până la 100
Tip răcire	Static
Dezghetare	Automat pentru frigider, manual pentru congelator
Tip balama	Glisare
Poziție balama	Dreapta
Ușă reversibilă	Da
Cod EAN	8017709292966



Estetică



Estetică	Universal	Logo	Silk screen
Culoare	Alb	Culoarea profilului rafturilor ușilor	Alb
Design	Plat	Culoarea profilului raftului de sticlă	Alb
Material	Foaie metalică	Afișaj	LED
Material lateral	Oțel	Porție afisare	Interno (cella frigo)
Culoare laterală	Alb		

Caracteristicile compartimentului frigiderului



Nr. de rafturi reglabile	2	Capac pentru sertarul de legume	Da
Numărul de sertare pentru fructe și legume	1	Tip de husă sertare mai clare pentru legume	Sticlă
Tip de rafturi reglabile	Sticlă	Lumină internă în frigider	Da
Tip de husă sertare mai clare pentru legume	Standard	Tipul de lumină interioară (frigider)	LED

Ușă Interioară a frigiderului

Nr. de rafturi usi cu capac transparent	1	Nr. de rafturi sticle	1
---	---	-----------------------	---

Numărul de rafturi
reglabile pentru uși 2

Alte caracteristici ale frigiderului

Accesorii Tavă de ouă

Caracteristicile compartimentului congelatorului

Compartiment
congelator intern Da

Alte caracteristici tehnice

Accesorii pentru compartimentul de congelare	Tavă pentru cuburi de gheață
Tip de control al temperaturii	Electronic
Nr. compresoare	1
Tip gaz agent frigorific	R600a
Tip de compresor	Standard
Cantitatea de agent frigorific (g)	31 g
Foam agent	Cyclopentane

Etichetă performanță/energie – Reg. 2019

			
Consumul anual de energie	178 kWh/a	Emisiile de zgomot transmise prin aer	37 dB(A) re 1pW
Clasa de eficiență energetică	F	Timp de creștere a temperaturii	8.50 h
Clasa emisiilor de zgomot transmis prin aer	C	4 stele – Capacitate de congelare	2.6 Kg/24h
Volum net total	124 l	Clasa climatică	SN, N, ST
Suma volumelor compartimentului (compartimentelor) congelat(e)	14 l	IEE	124 %
Suma volumelor compartimentului (compartimentelor) de refrigerare și ale compartimentului (compartimentelor) necongelat(e)	110 l		

Conexiune electrică





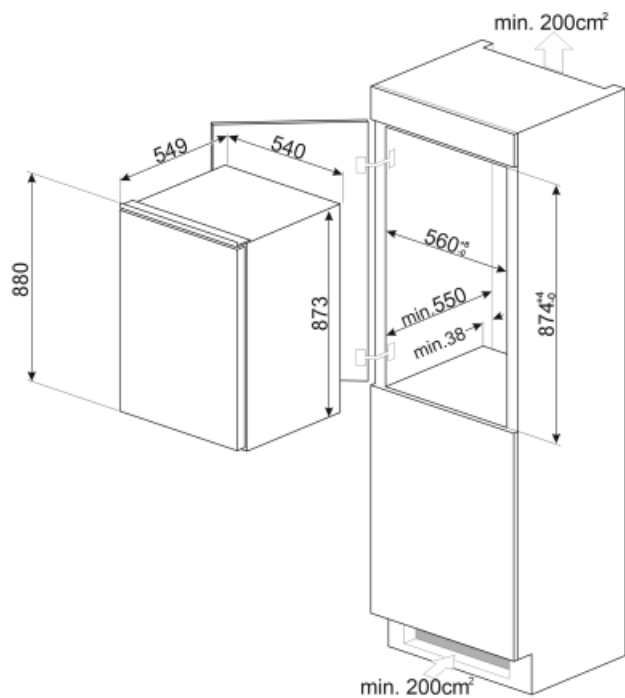

Ștecher	(F; E) Schuko	Tensiune (V)	230-240 V
---------	---------------	--------------	-----------

Valoarea nominală a
conexiunii electrice 100 W
Curent 0,6 A

Frecvență (Hz) 50 Hz
Lungimea cablului de
alimentare 240 cm



Symbols glossary (TT)

- | | | | |
|--|---|---|--|
|  | Compartiment de congelare de 4 stele pentru o mai bună conservare a alimentelor. |  | Sistemul automat de dezghețare funcționează prin dezghețare automată la intervale regulate, eliminând complet necesitatea dezghețării. |
|  | A+: Clasa de eficiență energetică A+ ajută la economisirea a până la 10 % energie comparativ cu clasa A. Performanța maximă cu consum minim este garantată. |  | Afișaj cu LED-uri: pentru a afișa programele, funcțiile și opțiunile selectate și timpul până la sfârșitul ciclului. |
|  | Iluminatul interior CU LED-URI: este o modalitate mai eficientă din punct de vedere energetic și de lungă durată de iluminare a interiorului aparatului. |  | Nișă integrată |
|  | Clasa de eficiență energetică F | | |