

U4L080F



Familia de produse	Frigider
Instalare	Încorporat
Categorie	Sub tețgea
Nișă integrată	82 - 87
Reference width	Until 60
Reference height	Until 100
Tip răcire	Static
Dezghetare	Automat
Tip balama	Glisare
Poziție balama	Dreapta
Ușă reversibilă	Da
Cod EAN	8017709295462



Estetică

Estetică	Universal	Culoare laterală	Alb
Culoare	Alb	Logo	Silk screen
Design	Plat	Culoarea profilului rafturilor ușilor	Alb
Material	Foaie metalică	Culoarea profilului raftului de sticlă	Alb
Material lateral	Oțel		

Caracteristicile compartimentului frigiderului



Nr. de rafturi reglabile	3	Raftul pentru sticle	Da
Numărul de sertare pentru fructe și legume	1	Tip de husă sertare mai clare pentru legume	Plastic
Tip de rafturi reglabile	Sticlă	Lumină internă în frigider	Da
Tip de husă sertare mai clare pentru legume	Standard	Tipul de lumină interioară (frigider)	LED
Capac pentru sertarul de legume	Da		

Ușă Interioară a frigiderului

Nr. de rafturi usi cu capac transparent	1	Nr. de rafturi sticle	1
Numărul de rafturi reglabile pentru uși	1		

Alte caracteristici ale frigiderului

Accesorii Tavă de ouă

Alte caracteristici tehnice

Tip de control al temperaturii	Electro-mecanic
Nr. compresoare	1
Tip gaz agent frigorific	R600a
Tip de compresor	Standard
Cantitatea de agent frigorific (g)	18 g
Foam agent	Cyclopentane

Etichetă performanță/energie – Reg. 2019



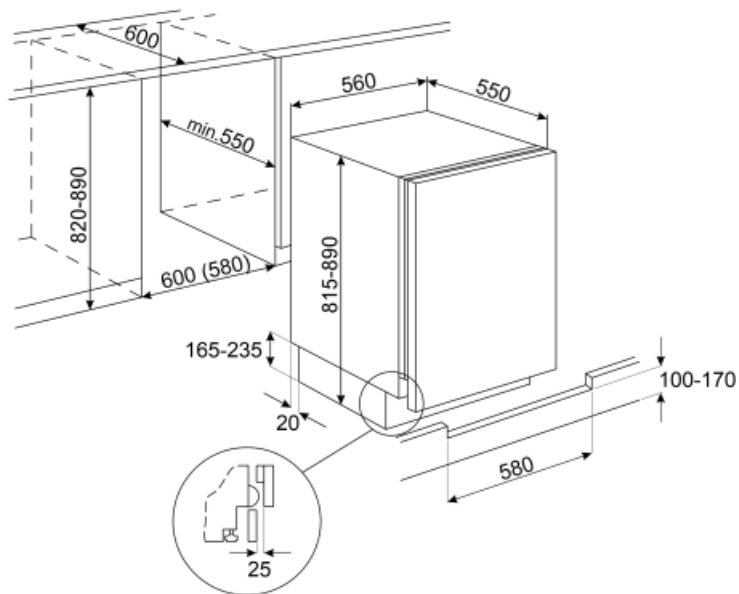

			
Consumul anual de energie	115 kWh/a	Suma volumelor compartimentului (compartimentelor) de refrigerare și ale compartimentului (compartimentelor) necongelat(e)	127 l
Clasa de eficiență energetică	F	Emisiile de zgomot transmise prin aer	37 dB(A) re 1pW
Clasa emisiilor de zgomot transmis prin aer	C	Clasa climatică	SN, N, ST, T
Volum net total	127 l	IEE	125 %

Conexiune electrică

Ștecher	(F; E) Schuko	Tensiune (V)	230-240 V
Valoarea nominală a conexiunii electrice	80 W	Frecvență (Hz)	50 Hz
Curent	0.8 A	Lungimea cablului de alimentare	240 cm



Symbols glossary (TT)

-  A++: Clasa de eficiență energetică A++ ajută la economisirea a până la 20 % energie comparativ cu clasa A. Performanța maximă cu consum minim este garantată.
-  Iluminatul interior CU LED-URI: este o modalitate mai eficientă din punct de vedere energetic și de lungă durată de iluminare a interiorului aparatului.
-  Clasa de eficiență energetică F
-  Sistemul automat de dezghețare funcționează prin dezghețare automată la intervale regulate, eliminând complet necesitatea dezghețării.
-  Nișă integrată