

# STFABCR3



<b>Familia de produse</b>	Mașini de spălat vase
<b>Finisaj</b>	Lucios
<b>Lățime comercială</b>	60 cm
<b>Înălțime comercială</b>	82 cm
<b>Instalare</b>	Sub tețghea încorporat
<b>Nr. coșuri</b>	3, cu al treilea coș FlexiDuo
<b>Motor</b>	Inverter 2.0
<b>Cod EAN</b>	8017709305055



## Programe/funcții



<b>N. de programe</b>	10+1	<b>Senzor automat 45-65</b>	Da
<b>Temperaturi de spălare</b>	38, 45, 50, 55, 65, 70, 75 °C	<b>Amestec</b>	Da
<b>Uscare</b>	Da	<b>Liniste (-2 dB)</b>	Da
<b>Expres 27'</b>	Da	<b>Intens</b>	Da
<b>Cristal</b>	Da	<b>Auto curățare</b>	Da
<b>Expres Complet – 60 minute</b>	Da	<b>Igienă 99,9 %</b>	Da
<b>ECO</b>	Da		

## Opțiuni



<b>Opțiunea Asistare Uscare+</b>	Da	<b>Opțiunea 1/2 încărcare ZonăFlexi</b>	Da
<b>Opțiune Temporizator întârziere</b>	Până la 9 ore	<b>Opțiune programe speciale</b>	Da

## Coșuri



<b>Culoare coș</b>	Gri	<b>Coș superior cu sistem Glisare Ușoară</b>	Da
<b>Culoare componente coș</b>	Gri		

<b>Mâner</b>	În plastic cu inserție din oțel inoxidabil pe coșul superior și inferior	<b>Cel mai mare vas încărcabil în coșul superior</b>	19,0 cm
<b>Coș Superior</b>	Cu 3 rafturi pliabile	<b>Coș Inferior</b>	Cu 4 rafturi pliabile
<b>Suport de sticlă</b>	Da	<b>Coș inferior cu inserții anti-scurgere</b>	Da
<b>Reglarea înălțimii coșului superior</b>	Pe trei niveluri	<b>Cel mai mare vas încărcabil în coșul inferior</b>	30,0 cm
		<b>Componente interioare color</b>	Gri Flexiduo, Gri Planetarium, Rafturi pentru pahare, mâner, inserții anti-cădere, coș pentru tacâmuri: aceeași culoare a mașinii de spălat vase

## Caracteristici tehnice



<b>Width (mm)</b>	598 mm	<b>Alimentare cu apă</b>	Mono; apă rece/caldă max. 60 °C – economie de energie cu apă caldă de până la 35 %
<b>Depth (mm)</b>	584 mm	<b>Duritatea maximă a apei</b>	100°fH;58°dH
<b>Tip afișaj</b>	Afișaj cu LED-uri (1 cifră)	<b>Sistem de uscare</b>	Uscare naturală cu condensator, cu sistem automat de deschidere a ușii Asistare Uscare+ la sfârșitul ciclului
<b>Product Height (mm)</b>	818 mm	<b>Protecția împotriva aburului</b>	Foaie metalică
<b>Comenzi</b>	Electronic	<b>Material tub</b>	Oțel inoxidabil
<b>Afișaj</b>	Pornire întârziată	<b>Filtru</b>	Oțel inoxidabil
<b>Programme graphics</b>	Symbols	<b>Element de încălzire ascuns</b>	Da
<b>Indicator pornit/oprit</b>	Da	<b>Balamale</b>	Autoechilibrare cu balamale fixe
<b>Indicator luminos de sare</b>	Puțină	<b>Înălțimea minimă și maximă a plintei</b>	98-168 mm
<b>Indicator de ajutor pentru clătire</b>	Puțină	<b>Picioare reglabile</b>	7cm, de la 820 la 890 mm
<b>Indicator de sfârșit de ciclu</b>	Semnal acustic	<b>Additional gaskets</b>	Yes, with stainless steel plate
<b>Sistem de spălare</b>	Planetariu	<b>Back cover</b>	Yes
<b>Al treilea braț de pulverizare</b>	Unică	<b>Depth of dishwasher with open door (mm)</b>	1146
<b>Dedurizator de apă</b>	Cu setare electronică	<b>Picioarele din spate reglabile din față</b>	Da
<b>Senzor turbiditate</b>	Da	<b>Top cover</b>	In plastic
<b>Aquatest</b>			
<b>Sistem de protecție împotriva inundațiilor</b>	Acquastop total		

## Etichetă performanță/energie – Reg. 2019



<b>Clasa de eficiență energetică</b>	B	<b>Durata programului</b>	4:25 h:min
<b>Consumul de energie [la 100 de cicluri, pe baza programului eco]</b>	63 kWh	<b>Emisii de zgomot transmis prin aer</b>	44 dB(A) re 1 pW
<b>Capacitate nominală (ps)</b>	13	<b>Clasa emisiilor de zgomot transmis prin aer</b>	B
<b>Consumul de apă [per ciclu]</b>	9,0 litres	<b>Indice de eficiență energetică (IEE)</b>	37,9

## Conexiune electrică

<b>Ștecher</b>	(F; E) Schuko	<b>Frecvență (Hz)</b>	50 Hz
<b>Putere conectată</b>	1800 W	<b>Tipul de conexiune</b>	Monofazat
<b>Curent</b>	10 A	<b>Lungimea cablului de alimentare</b>	140 cm
<b>Tensiune</b>	220-240 V		

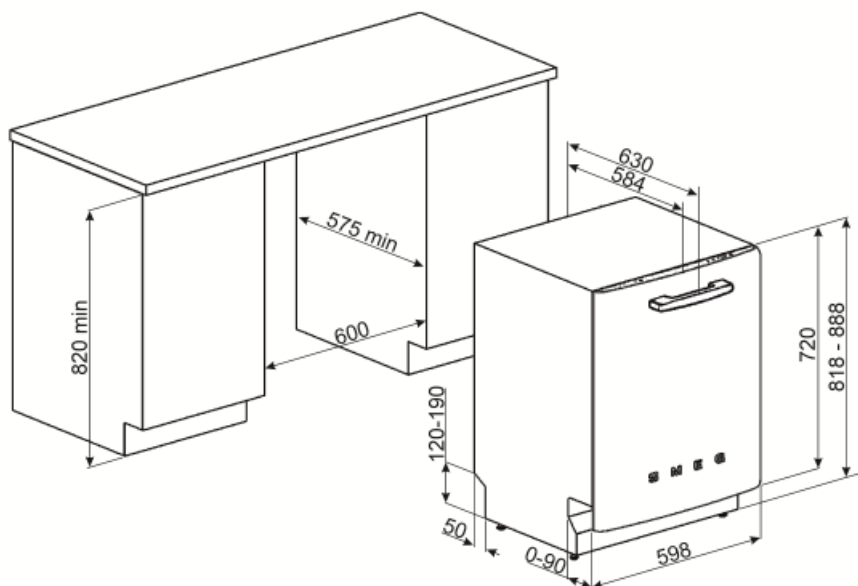

## Not included accessories

### KITPL60FABB



Kit Toekick de culoare albă, cu înălțime reglabilă. Poate fi montat pe toate modelele complet integrate și sub bancă cu Fulcrum fix. Poate fi instalat și pe modelele cu balamale Fulcrum sau Flexifit variabile.

### KITPL60FABN



Kit Toekick de culoare Neagră cu înălțime reglabilă. Poate fi montat pe toate modelele complet integrate și sub bancă cu Fulcrum fix. Poate fi instalat și pe modelele cu balamale Fulcrum sau Flexifit variabile.

### KITGH

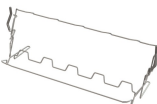

Suport de sticlă kit. Acesta trebuie montat pe primul coș, dar numai dacă există rafturi pliabile

### KITPL60FABX

Kit Toekick din oțel inoxidabil cu înălțime reglabilă. Poate fi montat pe toate modelele complet integrate și sub bancă cu Fulcrum fix. Poate fi instalat și pe modelele cu balamale Fulcrum sau Flexifit variabile.

### KITPLV2



Extensie kit pentru mașină de spălat vase și mașină de spălat: lungime mt. 2

## Alternative products

---























STFABBL3



STFABRD3

## Symbols glossary (TT)

	Senzorul Aquatest este un senzor electronic care măsoară gradul de transparență a apei la sfârșitul fazei inițiale de înmuiere. În funcție de valorile măsurate, senzorul setează cel mai potrivit program, obținând astfel cele mai bune rezultate de spălare cu cantitatea minimă de apă.		Pentru a îmbunătăți uscarea vaselor fără a lăsa pete.
	82 cm înălțime		Temporizator de întârziere: Opțiunea de a amâna începerea programului dorit cu până la 24 de ore pentru a programa mașina de spălat vase să funcționeze la ora dorită.
	Opțiunea Dry Assist +, pe lângă faptul că economisește energie, asigură uscarea perfectă a vaselor prin deschiderea automată a ușii la sfârșitul ciclului de spălare.		Clasa de eficiență energetică B
	Glisare Ușoară: Sistem Glisare Ușoară convenabil pentru descărcarea ușoară a aparatului, care permite atingerea flexibilității maxime de încărcare a mașinii.		FlexiDuo: Coșul FlexiDuo pentru tacâmuri 3 vă permite să aranjați tacâmuri sau cupe mici, polonice sau ustensile voluminoase, după cum doriți: este format din două module separate și mobile.
	Zonă Flexi: Zona Flexi de încărcare 1/2 vă permite să spălați o cantitate redusă de energie, apă și timp și nu există restricții cu privire la locul în care sunt plasate articolele.		Nivelul de zgomot: Izolarea excelentă și dispozitivele speciale mențin zgomotul la un nivel minim.
	Sistemul de spălare Planetarium, cu rotații mari pe minut, garantează acoperirea completă a rezervorului, datorită rotației simultane a bazei și a pulverizatoarelor și a rezultatelor excelente de spălare.		Auto 45°-65°: Programul automat reglează lungimea unui ciclu în funcție de necesitatea unei spălări prealabile și de numărul de clătiri necesare.
	Cristale: Programul Cristale este dedicat mâncărilor delicate, cum ar fi paharele și porțelanul.		Eco: Eco, acest program de spălare economică utilizează o cantitate mică de apă și energie pentru a oferi cea mai ecologică opțiune de curățare.
	Mix: Programul Mix este potrivit pentru vase mixte și oale și tigăi de zi cu zi, fără nici o incrustație specială.		Program de înmuiere: Programul de înmuiere asigură o clătire pentru a preveni uscarea murdăriei.
	Express 27': Programul Express 27' este un ciclu de spălare rapidă, la temperaturi scăzute, pentru vase ușor murdare.		Activitatea de îmbunătățire continuă a permis crearea celei de-a doua generații a motorului inverterului 2.0, caracterizată de o mai mare eficiență și durabilitate în timp, care permite performanțe foarte ridicate și un consum de energie și un nivel de zgomot mai mici.
	Ultracurat: Opțiunea Ultracurat efectuează o clătire finală la o temperatură ridicată de 70 °C, eliminând practic toate bacteriile.		13 setări de locație: Numărul de setări ale locației.



**Acquastop total:** În plus față de protecția Acquastop parțială prezentă în toate mașinile de spălat vase Smeg, unele modele au un dispozitiv electronic montat pe furtunul de admisie a apei, care monitorizează nivelurile de apă din mașină, detectează scurgerile din furtun și oprește imediat alimentarea cu apă atunci când este necesar.



**Ciclu de spălare rapidă:** pentru încărcături amestecate cu grad normal de murdărire, cum ar fi vase și tigăi, chiar și cu reziduuri uscate. Vasele sunt spălate și uscate în 60 de minute.



**SILENȚIOS:** Ciclu de spălare adecvat pentru vasele cu murdărie normală, chiar și cu reziduuri uscate. Asigură o reducere maximă a zgomotului și, prin urmare, este ideală dacă doriți să o rulați în timpul nopții.



**IGIENĂ 99,9 %** Program de spălare la temperatură ridicată. Clătirea la 75° garantează îndepărtarea a 99,9% din germeni și bacterii.



**Sistemul economisire apă** asigură cele mai bune rezultate de spălare, cu un consum minim de apă, în funcție de modelul de mașină de spălat vase.



**Ciclul de curățare a mașinii de spălat vase.** Ciclul trebuie să fie pornit cu mașina goală, fără vase. Se recomandă să rulați programul la fiecare 2-3 luni, folosind detergenți speciali pentru mașina de spălat vase.



Vă permite să activați programe suplimentare atunci când sunt selectate împreună cu orice ciclu de spălare. După selectarea ciclului de spălare necesar, apăsați butonul (