

# SIB2741D



Familia de produse

Tip integrat

Dimensiuni

Alimentare cu energie

Tip

Cod EAN

Plită

Profil foarte scăzut sau Spălat complet

70/75 cm

Electric

Inducție

8017709326968

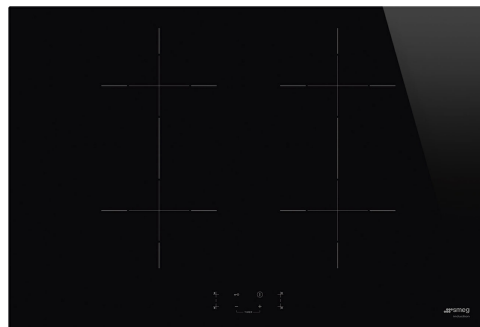

## Estetică



Estetică

Culoare

Finisaj

Material

Tip sticlă

Margine de sticlă

Tip de setare de control

Culori LED

Poziție buton rotativ de control

Culoare serie

Universal

Negru

Sticlă

Sticlă

Ceramică

Margine dreaptă

Comenzi tactile

Roșu

Față

Gri

## Programe/funcții



Nr. total de zone de gătit

4

Nr. de zone de gătit cu inducție

4

Opțiuni de stabilire a orei

Spegnimento automatico

Nr. de zone de gătit cu amplificator

4

Înterupător pornit/oprit principal

Da

Niveluri de putere

9

## Opțiuni



Tip de zonă flexibilă	Punte	Indicator timp rezidual	Da
Decupaj standard	478-482x555-560 mm	Mod consum limitat de energie	Da
Temporizator final de gătit	4	Mod consum limitat de energie în W	1000, 1600, 2200, 2800, 3500, 6000, 7200 W
Supraveghetor minute	1	Blocarea comenzii/Siguranța copilului	Da
Sfârșitul alarmei de gătit	Da		

## Caracteristici tehnice



Față-stânga - Inducție – unică - 1.70 kW - Booster 2.10 kW - Ø 18.0 cm			
Spate-stânga - Inducție – unică - 1.70 kW - Booster 2.10 kW - Ø 18.0 cm			
Spate-dreapta - Inducție – unică - 1.70 kW - Booster 2.10 kW - Ø 18.0 cm			
Față-dreapta - Inducție – unică - 1.70 kW - Booster 2.10 kW - Ø 18.0 cm			
Putere amplificator stânga Multizone	3.00 kW	Indicarea diametrului minim al cuvei	Da
Putere amplificator dreapta Multizone	3.00 kW	Oprire automată la supraîncălzire	Da
Setare automată în funcție de dimensiunea tăvii	Da	Indicatorul căldurii reziduale	Da
detectare tigaie	Da, min 9 cm	Protecție împotriva pornirii accidentale	Da

## Conexiune electrică

Puterea nominală a conexiunii electrice (W)	7200 W	Tip de cablu electric	Monofazat
Curent	32 A	Tip de cablu electric	Yes, Double and Three Phase
Tensiune (V)	220-240 V	Frecvență (Hz)	50/60 Hz
Tensiune 2 (V)	380-415 V	Lungimea cablului de alimentare	120 cm

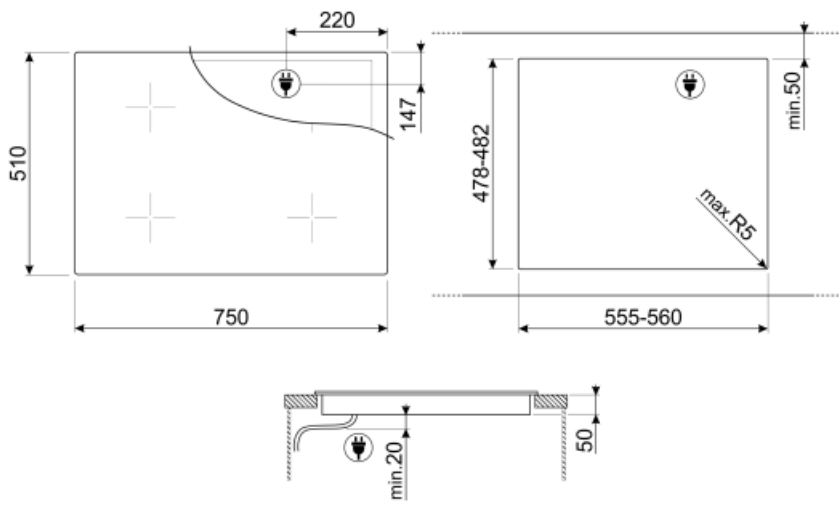

## Not included accessories

---



### GRILLPLATE

Tavă universală pentru plită cu inducție, gaz, plită din ceramică și plită electrică. Suprafață antiaderentă, ideală pentru gătitul cărnii, brânzei și legumelor. Dimensiuni: 410 x 240 mm.



### SCRP











Plite de inducție și ceramice și raclete teppanyaki



### TPKPLATE

Placă universală pentru plită cu inducție, gaz, plită din ceramică și plită electrică. Suprafață antiaderentă, ideală pentru a găti pește, ouă și legume. Dimensiuni: 410 X 240 mm.

## Symbols glossary (TT)

	Amplificator de putere: opțiunea permite zonei să funcționeze la putere maximă atunci când este necesară o gătire foarte intensă.		Blocarea copiilor: unele modele sunt echipate cu un dispozitiv de blocare a programului/ciclului, astfel încât acesta să nu poată fi schimbat accidental.
	CUT_OUT_STANDARD_72dpi		Logica ECO: opțiunea vă permite să restricționați limita de putere a aparatului la economisirea reală de energie.
	Protecție la supraîncălzire: Sistemul de siguranță care oprește automat plita în caz de supraîncălzire a unității de comandă.		Inducție: Munca acestor plite se bazează pe principiul inducției electromagnetice. Căldura este generată direct în partea de jos a tigăii în timpul contactului acesteia cu plita.
	Indicarea căldurii reziduale: După ce plita din ceramică de sticlă este oprită, indicatorul de căldură reziduală arată care dintre zonele de încălzire rămâne caldă. Când temperatura scade sub 60 °C, indicatorul se stinge.		Timpul scurs: arată cât timp a fost utilizată zona de gătit.
	Temporizatorul: Toate plitele ceramice au un cronometru care încheie automat gătitul după un timp prestabilit.		Detectare vas diametru minim de 9 cm
	Controlul tactil		