

## C4172FL



Familia de produse	Frigider
Instalare	Încorporat
Categorie	Suport inferior
Nișă integrată	178
Lățimea de referință	Până la 60 de ani
Înălțimea de referință	160-200
Tip răcire	Static
Dezghetare	Automat pentru frigider, manual pentru congelator
Tip balama	Glisare
Poziție balama	Stânga
Ușă reversibilă	Da
Cod EAN	8017709295394



## Estetică

			
Estetică	Universal	Logo	Silk screen
Culoare	Alb	Culoarea profilului rafturilor ușilor	Alb
Material	Foaie metalică	Culoarea profilului raftului de sticlă	Alb
Material lateral	Oțel	Afișaj	LED
Culoare laterală	Alb	Porție afisare	Interno (cella frigo)

## Caracteristicile compartimentului frigiderului

			
Nr. de rafturi reglabile	4	Capac pentru sertarul de legume	Da
Numărul de sertare pentru fructe și legume	2	Tip de husă sertare mai clare pentru legume	Sticlă
Tip de rafturi reglabile	Sticlă	Lumină internă în frigider	Da
Tip de husă sertare mai clare pentru legume	Standard	Tipul de lumină interioară (frigider)	LED

## Ușă Interioară a frigiderului

Nr. de rafturi usi cu capac transparent	1	Nr. de rafturi sticle	1
---	---	-----------------------	---

Numărul de rafturi  
reglabile pentru uși 2

## Alte caracteristici ale frigiderului

Accesorii Tavă de ouă

## Caracteristicile compartimentului congelatorului

Număr de sertare 3

## Alte caracteristici ale congelatorului

Accesorii 1 cutie de gheață

## Alte caracteristici tehnice

Tip de control al temperaturii	Electronic
Nr. compresoare	1
Tip gaz agent frigorific	R600a
Tip de compresor	Standard
Foam agent	Cyclopentane

## Etichetă performanță/energie – Reg. 2019





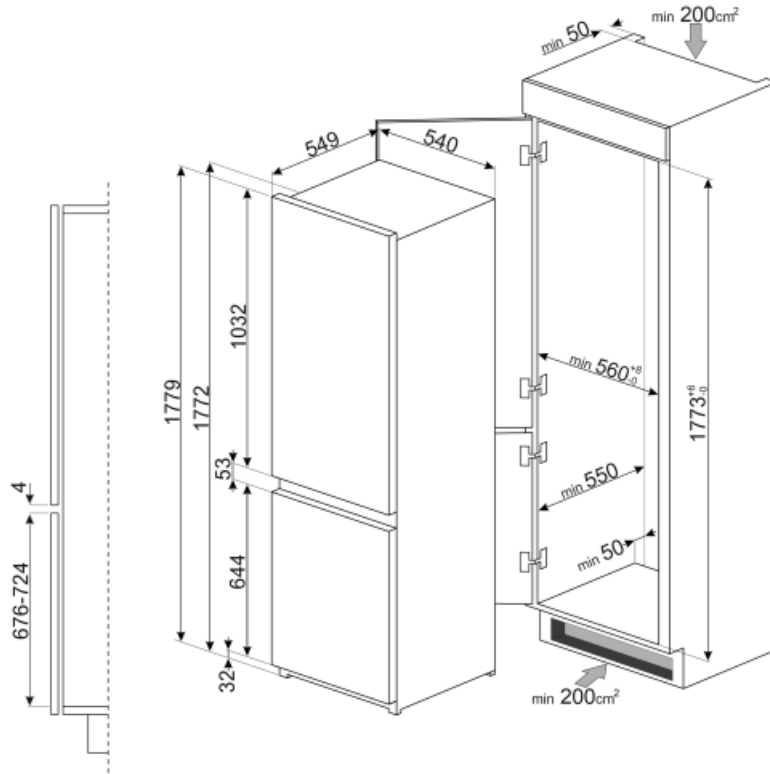

			
Consumul anual de energie	272 kWh/a	Emisiile de zgomot transmise prin aer	35 dB(A) re 1pW
Clasa de eficiență energetică	F	Timp de creștere a temperaturii	11.50 h
Clasa emisiilor de zgomot transmis prin aer	B	4 stele – Capacitate de congelare	3.9 Kg/24h
Volum net total	268 l	Clasa climatică	SN, N, ST, T
Suma volumelor compartimentului (compartimentelor) congelat(e)	72 l	IEE	125 %
Suma volumelor compartimentului (compartimentelor) de refrigerare și ale compartimentului (compartimentelor) necongelat(e)	196 l		

## Conexiune electrică

<b>Ștecher</b>	(F; E) Schuko	<b>Tensiune (V)</b>	230-240 V
<b>Valoarea nominală a conexiunii electrice</b>	140 W	<b>Frecvență (Hz)</b>	50 Hz
<b>Curent</b>	1.1 A	<b>Lungimea cablului de alimentare</b>	240 cm



## Symbols glossary (TT)

- |  |   |   |  |
|--|---|---|--|
|  | Compartiment de congelare de 4 stele pentru o mai bună conservare a alimentelor.  |  | Sistemul automat de dezghețare funcționează prin dezghețare automată la intervale regulate, eliminând complet necesitatea dezghețării.                   |
|  | Afișaj cu LED-uri: pentru a afișa programele, funcțiile și opțiunile selectate și timpul până la sfârșitul ciclului.  |  | Clasa de eficiență energetică F  |
|  | A+: Clasa de eficiență energetică A+ ajută la economisirea a până la 10 % energie comparativ cu clasa A. Performanța maximă cu consum minim este garantată. |  | Iluminatul interior CU LED-URI: este o modalitate mai eficientă din punct de vedere energetic și de lungă durată de iluminare a interiorului aparatului. |
|  | Nișă integrată  |   |  |