

## SI3842B

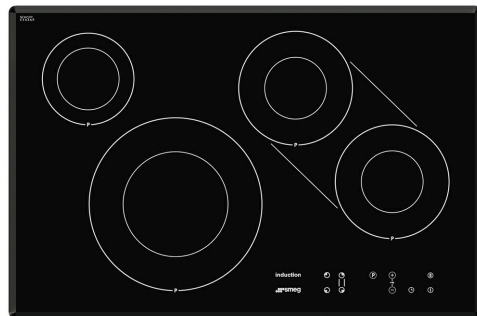

Familia de produse  
Tip integrat  
Dimensiuni  
Alimentare cu energie  
Tip  
Cod EAN

Plită  
Profil ultra-jos  
80 cm  
Electric  
Inducție  
8017709161439



## Estetică



Estetică  
Culoare  
Finisaj  
Material  
Tip sticlă  
Margine de sticlă  
Tip de setare de control  
Culori LED  
Poziție buton rotativ de control  
Culoare serie

Universal  
Negru  
Sticlă  
Sticlă  
Ceramică  
Margine unghiulară  
Comenzi tactile  
Roșu  
Față  
Gri

## Programe/funcții



Nr. total de zone de gătit	4
Nr. de zone de gătit cu inducție	4
Nr. de zone de gătit cu amplificator	4
Înterupător pornit/oprit principal	Da
Niveluri de putere	9

## Opțiuni



Tip de zonă flexibilă      Punte

Decupaj standard	480x730 mm	Sfârșitul alarmei de gătit	Da
Temporizator final de gătit	4	Indicator timp rezidual	Da
Supraveghetor minute	1	Blocarea comenzii/Siguranța copilului	Da
		Opțiune punte	Da

## Caracteristici tehnice



Față-stânga - Inducție – gigant - 2.60 kW - Booster 3.70 kW - Ø 28.0 cm  
 Spate-stânga - Inducție – unică - 1.40 kW - Booster 2.20 kW - Ø 14.5 cm  
 Spate-dreapta - Inducție – unică - 1.80 kW - Booster 3.00 kW - Ø 18.0 cm  
 Față-dreapta - Inducție – unică - 1.80 kW - Booster 3.00 kW - Ø 18.0 cm

Setare automată în funcție de dimensiunea tăvii	Da	Oprire automată la preaplin	Da
detectare tigaie	Da	Indicatorul căldurii reziduale	Da
Indicarea diametrului minim al cuvei	Da	Protecție împotriva pornirii accidentale	Da
Oprire automată la supraîncălzire	Da		

## Conexiune electrică

Puterea nominală a conexiunii electrice (W)	7400 W	Tip de cablu electric	Monofazat și Fază dublă
Curent	33 A	Frecvență (Hz)	50/60 Hz
Tensiune (V)	220-240 V	Lungimea cablului de alimentare	150 cm
Tensiune 2 (V)	380-415 V	Terminal box	6 poles

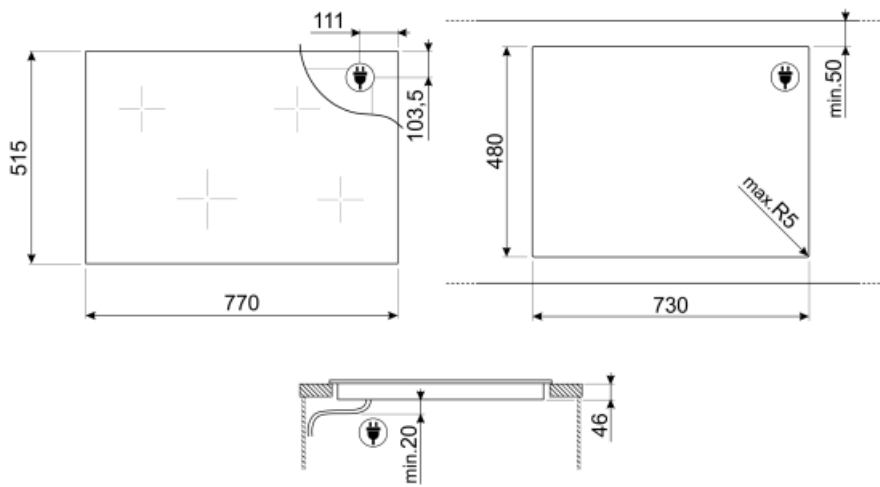

## Not included accessories

---



### SCRP













Plite de inducție și ceramice și raclete  
teppanyaki



### TPK

Placă grătar din oțel inoxidabil pentru  
a găti feluri de mâncare Teppanyaki

## Symbols glossary (TT)

	Amplificator de putere: opțiunea permite zonei să funcționeze la putere maximă atunci când este necesară o gătire foarte intensă.		Profil ultra-jos: Montare produs cu muchie plană – înălțime de 1 mm.
	Blocarea copiilor: unele modele sunt echipate cu un dispozitiv de blocare a programului/ciclului, astfel încât acesta să nu poată fi schimbat accidental.		Zonă gigantică: Zona gigantică oferă spațiu suplimentar și flexibilitate.
	Protecție la supraîncălzire: Sistemul de siguranță care oprește automat plita în caz de supraîncălzire a unității de comandă.		Controlul tactil
	Inducție: Munca acestor plite se bazează pe principiul inducției electromagnetice. Căldura este generată direct în partea de jos a tigăii în timpul contactului acesteia cu plita.		Protecție la supraumplere: Protecția specială la supra-umplere oprește aragazul în prezența supraîncărcării cu lichide.
	Indicarea căldurii reziduale: După ce plita din ceramică de sticlă este oprită, indicatorul de căldură reziduală arată care dintre zonele de încălzire rămâne caldă. Când temperatura scade sub 60 °C, indicatorul se stinge.		Timpul scurs: arată cât timp a fost utilizată zona de gătit.
	Temporizatorul: Toate plitele ceramice au un cronometru care încheie automat gătitul după un timp prestabilit.		TWIN_ZONE_72dpi