

SCB60MX9

| | |
|---|--------------------|
| Dimensiune aragaz | 60x60 cm |
| Nr. de cavități cu etichetă energetică | 1 |
| Sursă de căldură pentru cavitate | ENERGIE ELECTRICĂ |
| Tip plită | Gaz |
| Tip de cuptor principal | Termo-ventilat |
| Sistem de curățare a cuptorului principal | Curățare cu vapori |
| Cod EAN | 8017709166465 |
| Clasa de eficiență energetică | A |









Estetică

| | | | |
|------------------------------|--------------------------|-------------------------|------------------------|
| Estetică | Mista | Afișaj | 5 butoane electronice |
| Serie | Concerto | Colour of buttons | Black |
| Culoare | Oțel inoxidabil | Nr. de controale | 6 |
| Finisaj | Satin | Serigraphy colour | Black |
| Design | Standard | Mâner | Mâner rotund Smeg |
| Ușă | Complet pe sticlă | Culoare mâner | Oțel inoxidabil periat |
| Capac | Sticlă gri cu două benzi | Tip sticlă | Stopsol |
| Tip de suporturi pentru cuve | Plat emailat negru mat | Picioare | Argint |
| Culoare plită | Oțel inoxidabil | Compartiment de stocare | Ușă |
| Finalizare panou de comandă | Oțel inoxidabil | Logo | Embossed |
| Butoane rotative de control | Smeg Classic | Logo position | Facia below the oven |
| Controlează culoarea | Oțel inoxidabil | | |

Programe/funcții

| | |
|-------------------------|---|
| Nr. de funcții de gătit | 6 |
|-------------------------|---|

Funcții tradiționale de gătit

| | | |
|---|--|--|
|  Static |  Ventilator asistat |  Circulaire |
|  Eco |  Grătar mare |  Partea inferioară asistată de ventilator |







Funcții de curățare

| |
|---|
|  Curățare cu vapori |
|---|

Caracteristici tehnice plită

| | | | |
|--|----------|---------------------------------------|-------------------|
|  | | | |
| Nr. total de zone de gătit | 4 | | |
| Față stânga - Gaz – UR | 3.50 kW | | |
| Spate stânga - Gaz – Semirapid | 1.75 kW | | |
| Spate dreapta - Gaz – Semirapid | 1.75 kW | | |
| Față dreapta - Gaz – AUX | 1.00 kW | | |
| Tip de arzătoare cu gaz | Standard | Supape de siguranță pentru gaz | Da |
| Aprindere electronică automată | Da | Capace de arzător | Emailat negru mat |

Caracteristici tehnice ale cuptorului principal

| | | | | | | | | |
|--|---|---|---|---|---|---|--|--|
|  |  |  |  |  |  |  | | |
| Nr. lumini | 1 | Ușă interioară detașabilă | Da | | | | | |
| Volumul net al cavității | 70 l | Nr. total de uși de sticlă | 3 | | | | | |
| Volum brut, prima cavitate | 79 l | Nr. de uși de sticlă termorelectorizante | 1 | | | | | |
| Material cavitate | Email mereu curat | Termostat de siguranță | Da | | | | | |
| Nr. de rafturi | 5 | Sistemul de răcire | Tangențial | | | | | |
| Tip de rafturi | Rafturi metalice | Dimensiuni spațiu cavitate utilizabilă (ÎxLxA) | 360X460X425 mm | | | | | |
| Tip lumină | Halogen | Controlul temperaturii | Electro-mecanic | | | | | |
| Puterea de iluminare | 40 W | Putere mai mică a elementului de încălzire | 1200 W | | | | | |
| Setarea timpului de preparare | Pornire și Oprire | Element de încălzire superior – Putere | 1000 W | | | | | |
| Lumină atunci când ușa cuptorului este deschisă | Da | Element gril | 1700 W | | | | | |
| Deschidere uși | Clapetă jos | | | | | | | |
| Ușă detașabilă | Da | | | | | | | |

Ușă interioară din sticlă plină Da

Grătar mare – Putere 2700 W
 Element de încălzire circulară – Putere 2000 W
 Tip grătar Electric

Opțiuni cuptor principal

Temporizatorul Da
 Sfârșitul alarmei acustice de gătit Da

Temperatură minimă 50 °C
 Temperatură maximă 260 °C

Accesorii incluse pentru cuptorul principal și plită

Stand Moka 1
 Raft cu oprire spate și laterală 1

Tavă adâncă de 40 mm 1

Conexiune electrică

Ștecher (F; E) Schuko
 Valoarea nominală a conexiunii electrice 2800 W
 Curent 13 A
 Tensiune 220-240 V

Type of electric cable installed Yes, Single phase
 Lungimea cablului de alimentare 110 cm
 Frecvență 50/60 Hz
 Bloc terminale 3 poles

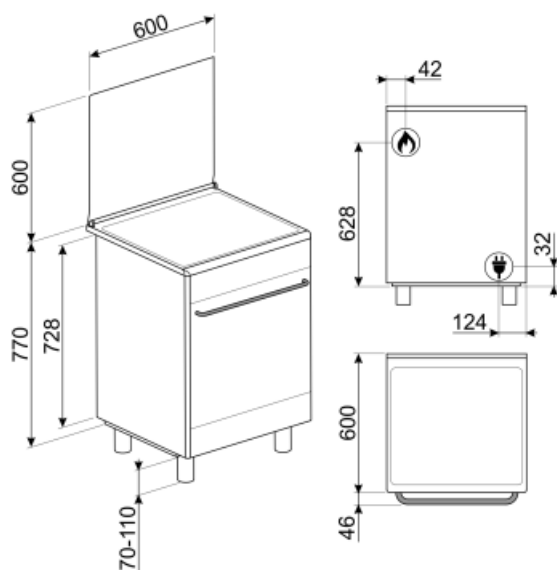

Not included accessories



PPX6090

Placă grătar din oțel inoxidabil potrivită pentru aragazuri Concerto de 90 cm



AIRFRY

Air fryer rack AIRFRY . Ideal for recreating traditional frying in the oven, but with fewer calories and less fat. It allows you to cook quickly and simply dishes such as French fries, fried vegetables and fish, ensuring perfect browning and crispiness.



SFLK1

Blocare pentru copii

GTP

** Ghidaje telescopice parțial extractibile (1 nivel)** Extracție: 300 mm Material: Oțel Inoxidabil AISI 430 lustruit



PRTX

Piatră de pizza refractară cu mânere. D=35cm Nu este adecvat pentru cuptoarele cu microunde. Potrivit pentru cuptoare cu gaz, pentru a fi pus pe grătar.

BNP608T

Tavă acoperită cu teflon, adâncime de 8 mm, pentru a fi amplasată pe grilă



BG6090-1

Placă grătar din fontă potrivită pentru aragazuri Concerto

BN620-1

Tavă emailată, 20 mm adâncime



PPX6090-1

Placă grătar din oțel inoxidabil potrivită pentru aragazuri Concerto de 90 cm

AL60

Suport potrivit pentru aragazuri Concerto de 60 cm cu plită cu gaz



KITPD

Extensie înălțime picioare negre (950 mm) pentru aragazuri

BBQ

Double sided plate BBQ. Suitable for recreating succulent and crispy dishes in the oven with the typical taste of grilled cooking. The ribbed side is particularly suitable for meats and cheeses. The smooth side for fish, seafood and vegetables.



PALPZ

Lopată de pizza cu mânerului pliabil
Lățime: 315 mm Lungime: 325 mm

KITPAX

Picioare extensibile pentru înălțime (950 mm), oțel inoxidabil, potrivite pentru aragazuri Master, Sinfonia și Concerto



KITP60X9

Protecție, 90 cm, oțel inoxidabil, potrivită pentru aragazuri Concerto pirolitice

GTT

** Ghidaje telescopice complet extractibile (1 nivel)** Extracție: 433 mm Material: Oțel inoxidabil AISI 430 lustruit





BN640



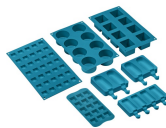









Tavă emailată, 40 mm adâncime



SMOLD

Set de 7 matrițe de silicon pentru înghețate, acadele de gheață, praline, cuburi de gheață sau porții de alimente. Utilizabil de la -60 °C la +230 °C

Symbols glossary (TT)

-  Sistem de răcire cu aer: pentru a asigura o temperatură sigură a suprafeței.
- A** ▶ A: Performanța de uscare a produsului, măsurată de la A+++ la D / G în funcție de familia de produse
-  Baza asistată de ventilator: combinația dintre ventilator și elementul de încălzire inferior permite terminarea mai rapidă a gătitului alimentelor deja gătite la suprafață, dar nu și în interior. Acest sistem este recomandat pentru a termina gătitul alimentelor care sunt deja bine gătite la suprafață, dar nu și în interior, care necesită, prin urmare, o căldură moderată mai mare. Ideal pentru orice tip de alimente.
-  Static: Gătit tradițional, potrivit pentru prepararea unui singur fel de mâncare pe rând. Ventilatorul nu este activ, iar căldura vine de jos și de sus în același timp. Gătitul static este mai lent și mai delicat, ideal pentru a obține mâncăruri bine gătite și uscate chiar și în interior. Ideal pentru gătitul tuturor tipurilor de fripturi, cărnii grase, pâinii, prăjiturilor umplute.
-  ECO: gătitul cu consum redus de energie: această funcție este deosebit de potrivită pentru gătitul pe un singur raft cu consum redus de energie. Este recomandat pentru toate tipurile de alimente, cu excepția celor care pot genera multă umiditate (de exemplu, legumele). Pentru a obține economii maxime de energie și a reduce timpul, se recomandă să introduceți alimentele în cuptor fără a preîncălzi compartimentul de gătit
-  Toate ușile interioare din sticlă: Toate ușile interioare din sticlă, o singură suprafață plană, care este ușor de menținut curată.
-  Lumini laterale: Două lămpi laterale opuse cresc vizibilitatea în interiorul cuptorului.
-  Uși cu vitraj triplu: Numărul de uși vitrate.
-  Email Ever Clean: Emailul Ever Clean este aplicat în câmp electrostatic, colț cu colț și margine cu margine, pentru a preveni fisurarea sau crăparea în timp. Este un email pirolitic special, rezistent la acizi, care, pe lângă faptul că are un luciu plăcut, favorizează o mai bună curățare a pereților cuptorului, datorită porozității sale reduse. Este copt la peste 850° C și polimerizat lent la o rată determinată științific pentru a asigura o adâncime și o rezistență uniforme Emailul Ever Clean creează un finisaj impecabil atât pe interiorul cuptorului, cât și pe tăvi, făcând suprafețele cuptorului incredibil de ușor de întreținut în timp, deoarece reduce aderența grăsimilor în timpul gătitului
-  Ventilator asistat: Gătit tradițional intens și omogen, potrivit și pentru rețete complexe. Ventilatorul este activ, iar căldura vine de jos și de sus în același timp. Gătitul cu ventilație asigură un rezultat mai rapid și mai omogen, păstrând aroma alimentelor care devin mai suculente. Ideal pentru paste la cuptor, biscuiți, fripturi și plăcinte.
-  Circular: este funcția perfectă pentru a găti toate tipurile de mâncăruri într-un mod mai delicat. Căldura provine din partea din spate a cuptorului și este distribuită rapid și uniform Ventilatorul este activ. De asemenea, este ideal pentru a găti pe mai multe niveluri fără a amesteca mirosurile și aromele.
-  Grătar: Căldură foarte intensă care vine doar de sus, de la un element de încălzire dublu. Ventilatorul nu este activ. Oferă rezultate excelente de prăjire și gratinare. Folosit la sfârșitul gătitului, asigură rumenirea uniformă mâncărilor.
-  Geamul interior al ușii: poate fi îndepărtat cu câteva mișcări rapide pentru curățare.
-  Cavitatarea cuptorului are 5 niveluri diferite de gătit.

UR

Arzătoare ultrarapide: Arzătoarele ultrarapide puternice oferă o putere de până la 5 kw.

V

Curățarea cu vapori: o funcție simplă de curățare cu abur pentru a slăbi depunerile din cavitatea cuptorului.

70 lt

Capacitatea indică cantitatea de spațiu utilizabil în cavitatea cuptorului în litri.