

FMI625CN

Volum utilizabil

25 l



Familia de produse

Microunde

Categorie

Încorporat

Instalare

Complet încorporat

Power supply

Electric

Metodă de gătit

Cuptor cu microunde combi

Control

Electronic

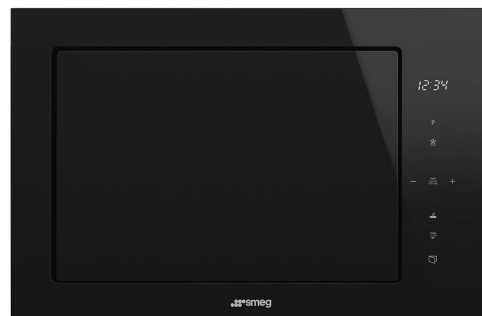

Programe/funcții

Nr. de funcții

6

Circular + ventilator + grătar



Grătar complet



Dezghețare în funcție de timp



Microunde



Cuptor cu microunde + grătar



Cuptor cu microunde + circulator + ventilator



Programe automate

10

Alte funcții ale microundelor

Gătit în mai multe sesiuni

Comenzi



Afișare/ceas

1 a LED

Deschidere

Buton electric

Tip de setare de control Controlul tactil

Opțiuni



Temporizatorul

Electronic

Control
blocare/Siguranța
copilului

Da

Opțiuni de stabilire a
orei Încheiere gătit

Sfârșitul alarmei acustice de gătit	Da	Opțiunea de pornire rapidă	Da
-------------------------------------	----	----------------------------	----

Caracteristici tehnice

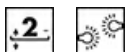

Material cavitate	Oțel inoxidabil	Element de încălzire circulară – Putere	2500 W
Nr. rafturi/niveluri	2	Deschidere ușă	Deschidere laterală
Tip rafturi	Raft	Nr. total de uși de sticlă	1
Nr. lumini	1	Termostat de siguranță	Da
Tip lumină	LED	Sistemul de răcire	Tangențial
Masă rotativă	Da	Protecția ecranului cu microunde	Da
Dimensiuni placă turnantă	31,5 cm	Cuptorul cu microunde se oprește atunci când ușa este deschisă	Da
Lumină atunci când ușa este deschisă	Da	Dimensiuni spațiu cavitate utilizabilă (ÎxLxA)	206x368x328 mm
Tip grătar	Cuarț	Putere efectivă cuptor cu microunde	900 W
Gril – Putere	1100 W		

Accesorii incluse







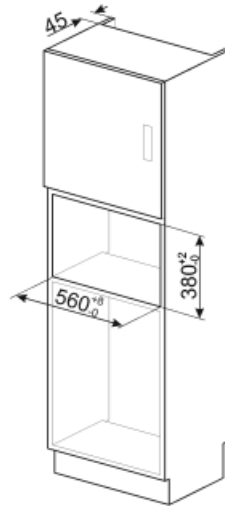
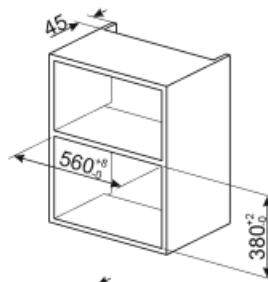
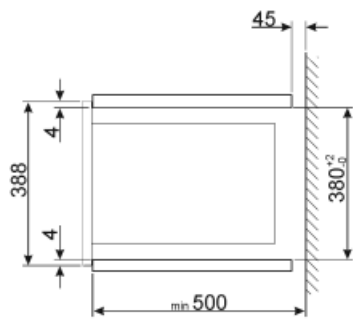
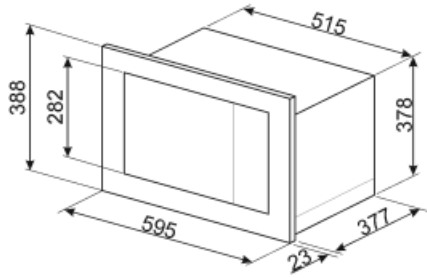





Grilă	1	Cadru	Da
-------	---	-------	----

Conexiune electrică

Putere nominală	2500 W	Frecvență (Hz)	50 Hz
Curent	11 A	Lungimea cablului de alimentare	150 cm
Tensiune (V)	230 V		



Symbols glossary (TT)

-  Blocarea copiilor: unele modele sunt echipate cu un dispozitiv de blocare a programului/ciclului, astfel încât acesta să nu poată fi schimbat accidental.
-  Energia microundelor scurtează dramatic timpii de gătit și produce economii de energie.
-  Circulaire + gril: Circulară cu element superior sau grătar: Similar cu ventilator cu element superior cu viteza de gătit adăugată de circular, ideal pentru feluri de mâncare cu un topping crocant. Când este utilizat cu grătarul, alimentele se vor rumeni mai repede.
-  Microunde: Pătrunzând direct în alimente, cuptoarele cu microunde gătesc foarte repede și cu economii considerabile de energie. Potrivit pentru gătit fără grăsime, acestea sunt, de asemenea, capabile să dezghețe și să încălzească alimentele fără a modifica aspectul și aroma originală. Funcția de microunde poate fi, de asemenea, combinată cu funcțiile convenționale, cu toate avantajele rezultate. Ideal pentru toate tipurile de alimente.
-  Cuptor cu microunde + element grătar: Utilizarea grătarului duce la o rumenire perfectă a suprafeței alimentelor. Acțiunea cuptoarelor cu microunde permite în loc de gătit într-un timp scurt partea internă a alimentelor.
-  Cavitatarea cuptorului are 2 niveluri diferite de gătit.
-  Capacitatea indică cantitatea de spațiu utilizabil în cavitatea cuptorului în litri.
-  Cuptor cu microunde combinat: Acest cuptor permite combinarea a două moduri diferite de gătit (tradițional cu microunde). Cuptoarele combinate sporesc oportunitățile de gătit, oferind în același timp flexibilitate maximă aparatelor de uz casnic.
-  Dezghețați în funcție de oră: Funcție de dezghețare manuală. La sfârșitul duratei stabilite, funcția se oprește.
-  Grătar: Căldură foarte intensă care vine doar de sus, de la un element de încălzire dublu. Ventilatorul nu este activ. Oferă rezultate excelente de prăjire și gratinare. Folosit la sfârșitul gătitului, asigură rumenirea uniformă mâncărurilor.
-  Gătitul cu utilizarea simultană a elementului de încălzire în combinație cu alimentare ventilator și cuptor cu microunde.
-  Lumini laterale: Două lămpi laterale opuse cresc vizibilitatea în interiorul cuptorului.
-  Comenzi tactile: Comenzile tactile ușor de utilizat permit programarea aparatului prin atingerea unui buton.